

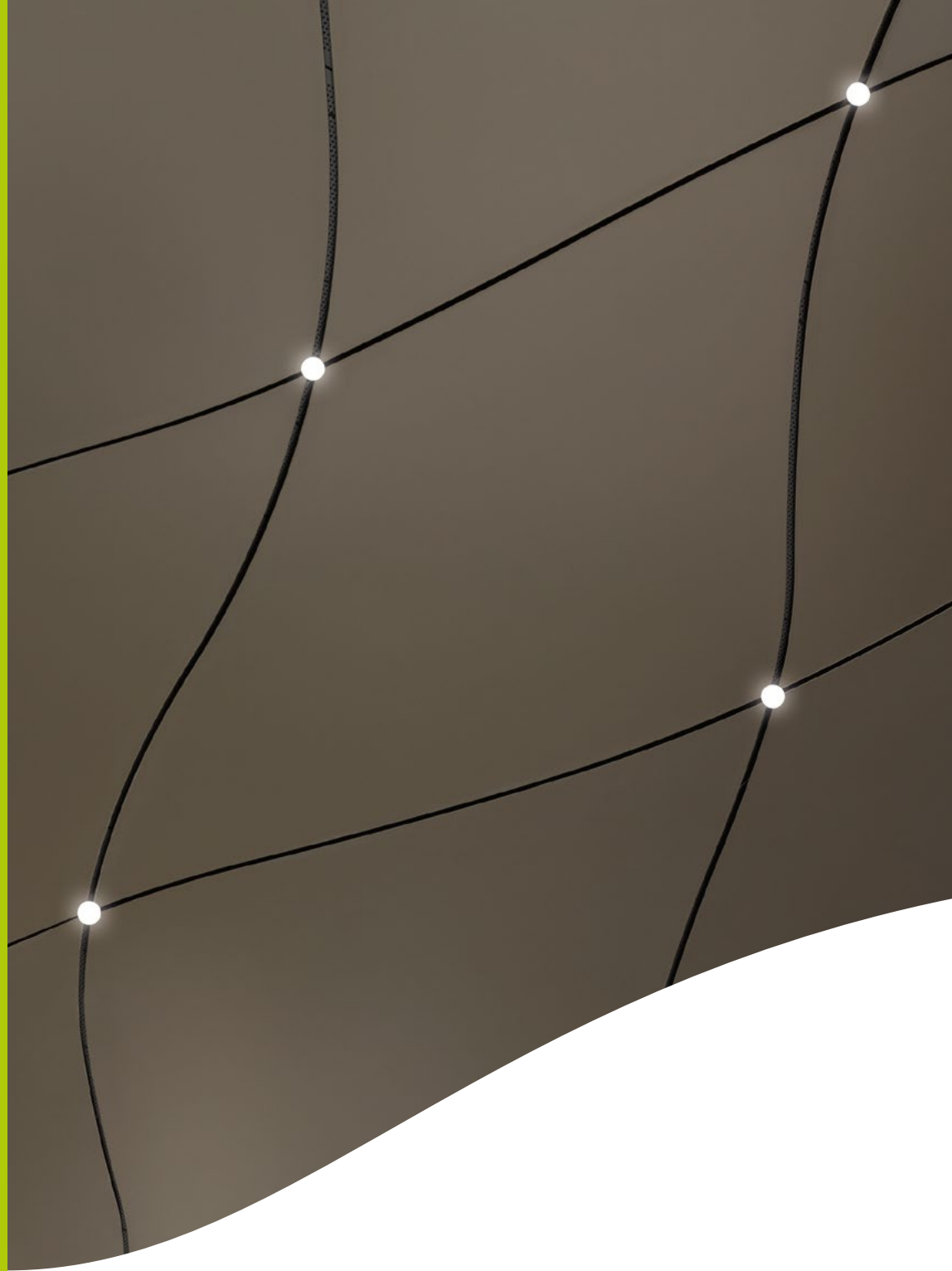

CEILING
LIGHTING
AMBIENCE



CHARACTER

BESONDERE DECKEN- UND LICHTLÖSUNGEN

EXTRAORDINARY CEILING AND LIGHTING SOLUTIONS

SOLUTIONS EXTRAORDINAIRES DE PLAFOND ET D'ÉCLAIRAGE

D Moderne Architektur berücksichtigt Funktion und Design gleichermaßen. Sie stellt den emotionalen Anspruch der Nutzer in den Mittelpunkt und fördert das Zusammenspiel von Mensch und Umwelt.

Als Entwickler und Hersteller innovativer Metalldecken, Licht- und Tageslichtlösungen arbeiten wir konsequent daran, diesen Anspruch zu erfüllen. Denn unser Ziel ist es, gemeinsam mit unseren Projektpartnern Lösungen zu schaffen, die Funktion und Design optimal vereinen.

Der Katalog CHARACTER von durlum zeigt ganz besondere Decke-Licht-Lösungen, die in unterschiedlichen architektonischen Anwendungen gestalterische Akzente setzen. Lösungen, in denen man sich wohlfühlt.

E Modern architecture considers function as well as design. It focuses on the emotional requirements of the user and stimulates the interaction between the people and their environment.

As a developer and manufacturer of innovative metal ceilings as well as of light and daylight solutions, we work consistently to meet those requirements. Because our aim is to work with our project partners on solutions that create a perfect synthesis between function and design.

durlum's CHARACTER catalogue shows particular ceiling lighting solutions that set new design trends in different architectural applications. Solutions that make you feel at home.

F L'architecture moderne tient compte à la fois de la fonction et du design. Elle place au cœur l'exigence émotionnelle de l'utilisateur et favorise l'interaction entre l'Homme et son environnement.

En tant que développeurs et fabricants de plafonds en métal et de solutions d'éclairage et de lumière naturelle innovants, nous travaillons à satisfaire cette exigence. Car notre objectif est de créer, ensemble avec nos partenaires, des solutions qui allient fonctionnalité et design.

Le catalogue CHARACTER de durlum montre des solutions d'éclairage de plafond particulières capables de poser des touches de design dans diverses applications architectoniques. Des solutions où il fait bon vivre.



OPEN SKY®

LICHTGLASDECKE
TRANSLUCENT GLASS CEILING
PLAFOND LUMINEUX EN VERRE



TOMEQ®

DECKE-LICHT-KOMBINATION
CEILING-LIGHTING COMBINATION
COMBINAISON ÉCLAIRAGE / PLAFOND



LOOP®

OFFENE DESIGNDECKE + LICHT
OPEN DESIGN CEILING + LIGHTING
PLAFOND DESIGN OUVERT + ÉCLAIRAGE



POLYLAM®

VERTIKALLAMELLENSYSTEM + LICHT
VERTICAL BAFFLE SYSTEM + LIGHTING
SYSTÈMES DE LAMES VERTICALES + ÉCLAIRAGE

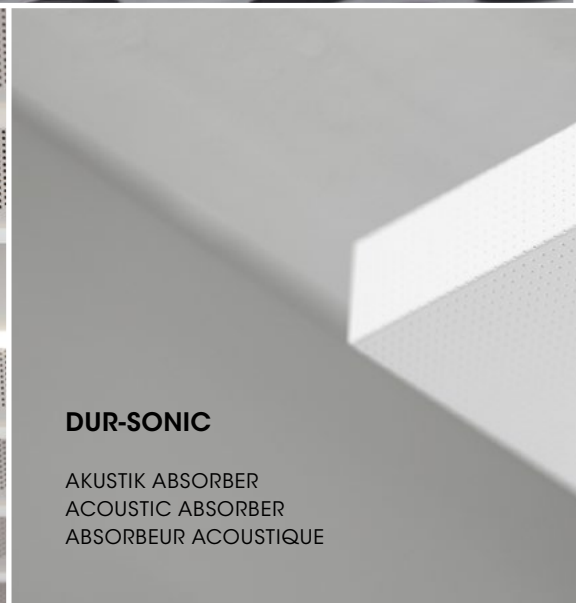

DUR-SONIC

AKUSTIK ABSORBER
ACOUSTIC ABSORBER
ABSORBEUR ACOUSTIQUE



13



21

FLUID®

KREATIVE METALLDECKE + LICHT
CREATIVE METAL CEILING + LIGHTING
PLAFOND EN MÉTAL CRÉATIF + ÉCLAIRAGE

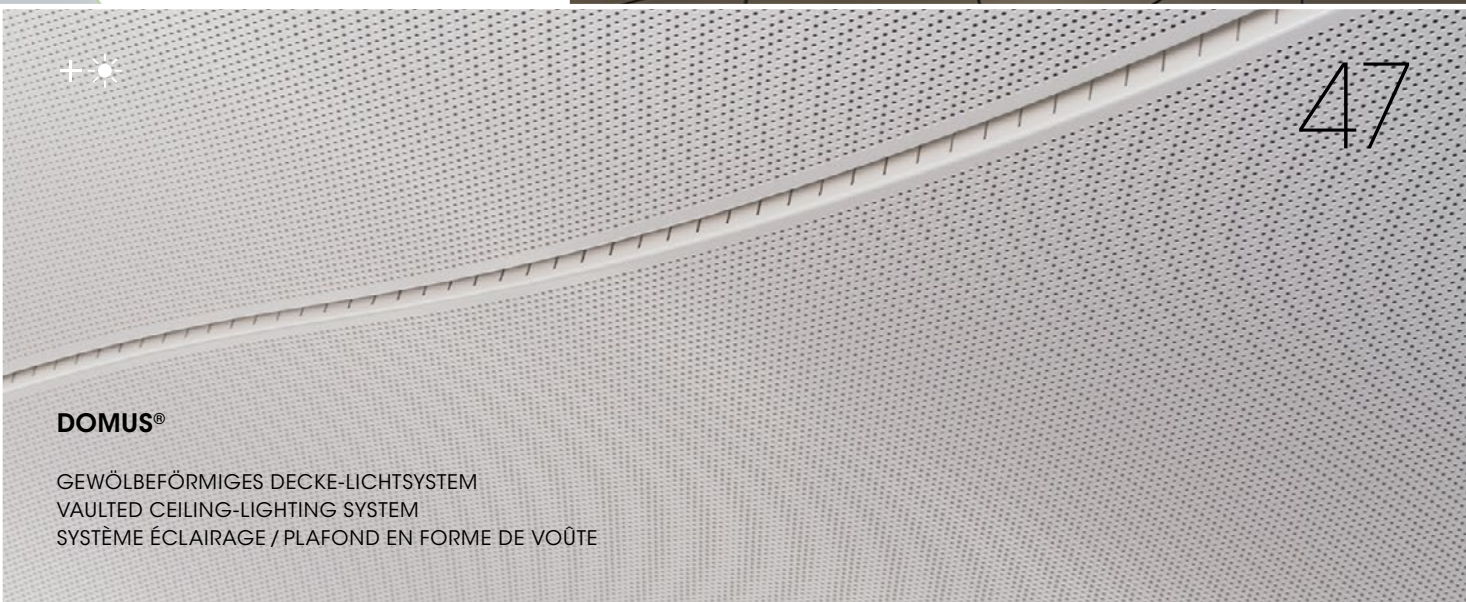

47

DOMUS®

GEWÖLBEFÖRMIGES DECKE-LICHTSYSTEM
VAULTED CEILING-LIGHTING SYSTEM
SYSTÈME ÉCLAIRAGE / PLAFOND EN FORME DE VOÛTE



71



83

DUR-Graphics

BEDRUCKTE OBERFLÄCHEN
IMPRINTED SURFACES
SURFACES IMPRIMÉES





D OPEN SKY® sorgt für eine luftig-leichte Atmosphäre im Raum. Die transluzente Lichtglasdecke hebt sich durch ihre gleichmäßige, flächige Lichtverteilung hervor und bringt architektonische Flächen zur Wirkung.

E OPEN SKY® gives the room an airy and lightweight atmosphere. The translucent glass ceiling stands out thanks to its even, extensive light distribution and emphasizes the effects of the architectural surfaces.

F OPEN SKY® génère dans la pièce une atmosphère légère et aérée. Ce plafond lumineux en verre translucide se distingue par sa répartition uniforme de la lumière sur une grande surface et met en valeur les surfaces architectoniques.

OPEN SKY®

06 >

LICHTGLASDECKE
TRANSLUCENT GLASS CEILING
PLAFOND LUMINEUX EN VERRE

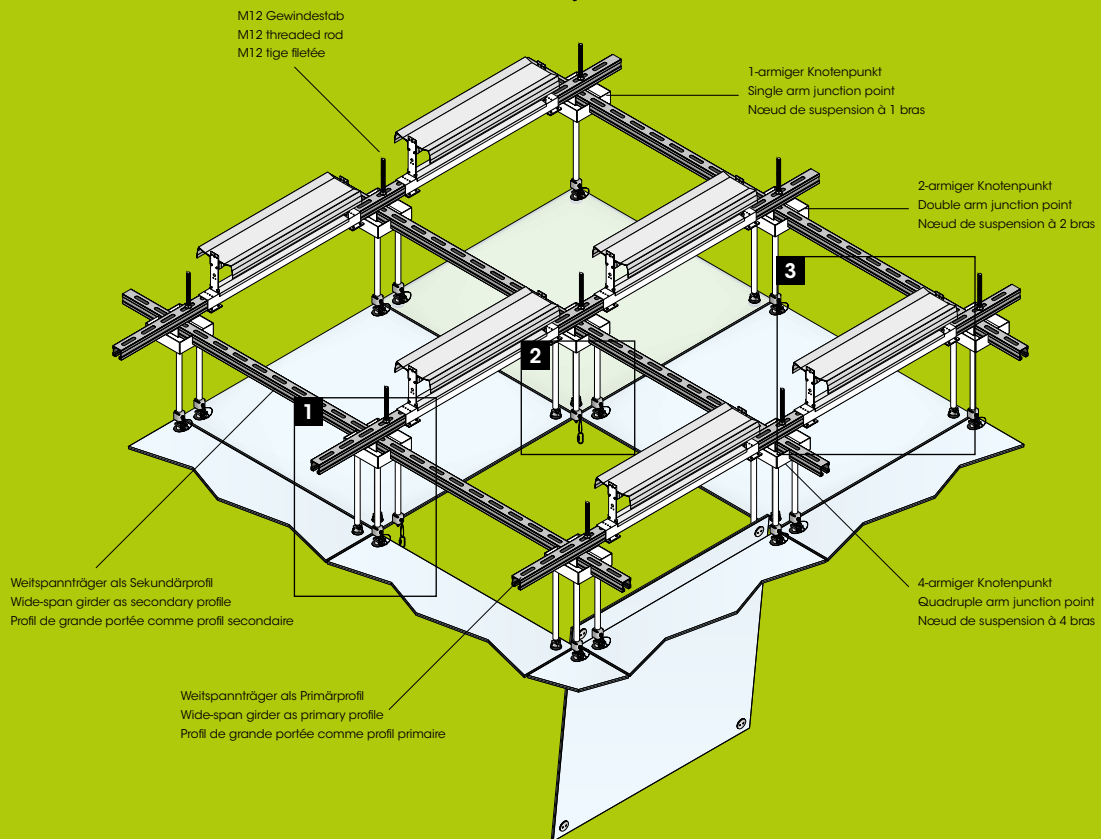
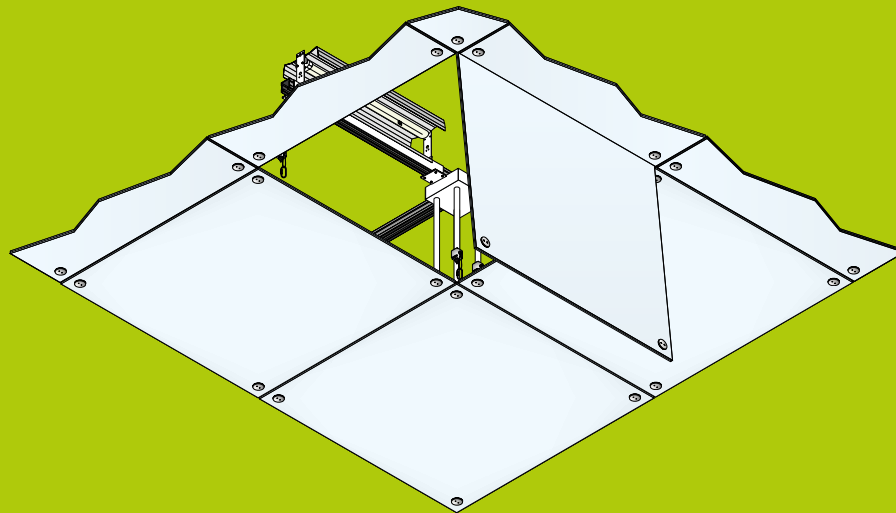

1

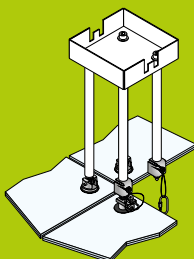

Knotenpunkt | Junction point | Nœud de suspension

2

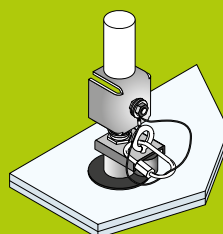

Sicherungsseil | Safety chain | Câble de sûreté

3

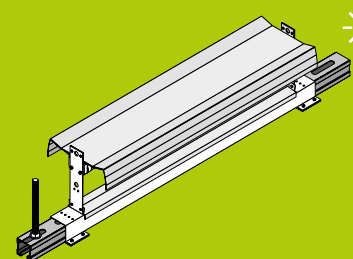

Überkreuzreflektor | Crosswise reflector | Réflecteur en croix

D Die transluzente OPEN SKY® Lichtglasdecke bringt architektonische Flächen zur Wirkung. Scheibengrößen von bis zu 1 200 mm unterstreichen den großzügigen Charakter der Decke. Mit ihren dezenten, funktionalen Knotenpunkten lässt sich OPEN SKY® an jeder Stelle öffnen und ermöglicht Zugang zum Deckenhohlraum. Das raffinierte System schafft Gestaltungsspielraum bis hin zu dreieckigen oder trapezförmigen Glasflächen.

OPEN SKY® besteht aus werkzeuglos abklappbaren Glaselementen, die über eine Knotenpunkt-konstruktion an der Unterkonstruktion befestigt sind. Die Scheiben sind teilvorgespannt über eine transluzente Folie verbunden. Die Kanten sind poliert und angefast. Die Konstruktion ist für Überkopfverglasungen geeignet.

ABMESSUNGEN

Wir empfehlen Modulgrößen von 1 m². Es sind Größen von 500×500 mm bis maximal 1 200×1 200 mm möglich. Die Glaselemente werden mit einer 8 mm Fuge umlaufend angeschlossen.

E The translucent OPEN SKY® glass ceiling emphasizes the effects of the architectural surfaces. Sizes ranging from up to 1 200 mm enhance the generous character of the ceiling. With its discreet, functional junction points, OPEN SKY® can be opened at any place to give access to the ceiling void. The ingenious system enables freedom for designing glass surfaces like triangles or trapezoids.

OPEN SKY® consists of hinged glass elements and requires no tools. A junction point construction connects the elements to the substructure of the design. The glass is heat-strengthened and a translucent film connects all panes. All edges are polished and chamfered. The design is perfectly suited for glass ceilings.

DIMENSIONS

We recommend module sizes of 1 m². However, sizes ranging from 500×500 mm to a maximum of 1 200×1 200 mm are possible. The glass elements are sealed all around with an 8 mm seam.

F Le plafond lumineux en verre translucide OPEN SKY® met en valeur les surfaces architectoniques. Des plaques de verre mesurant jusqu'à 1 200 mm soulignent le caractère généreux du plafond. Avec ses nœuds de suspension discrets et fonctionnels, OPEN SKY® peut être ouvert n'importe où pour avoir accès au vide de plafond. Le système raffiné crée un espace de liberté conceptuel et les surfaces de verre peuvent prendre la forme de triangles ou de trapèzes.

OPEN SKY® se compose d'éléments vitrés articulés sans outils, fixés à la sous-structure au moyen d'un système de nœuds de suspension. Les plaques de verre aux bords polis et chanfreinés sont thermotrucées. Un film translucide permet de connecter tous les panneaux. Cette conception répond parfaitement à la construction de plafond vitré.

DIMENSIONS

Nous recommandons des modules d'une taille de 1 m². Mais il y a aussi des tailles de 500×500 mm à 1 200×1 200 mm maximum. Les éléments en verre sont connectés sur leurs contours au moyen d'un joint de 8 mm.

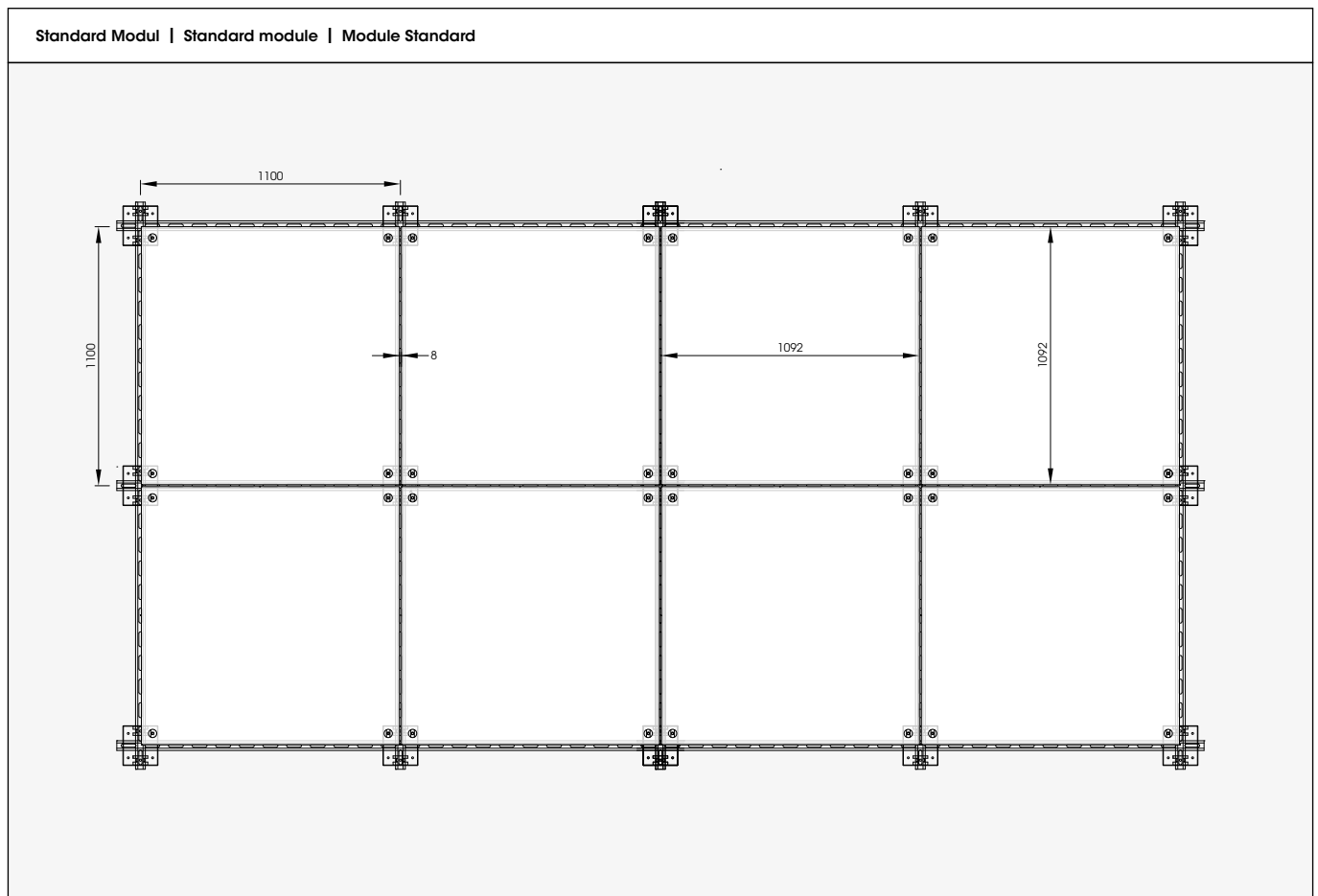

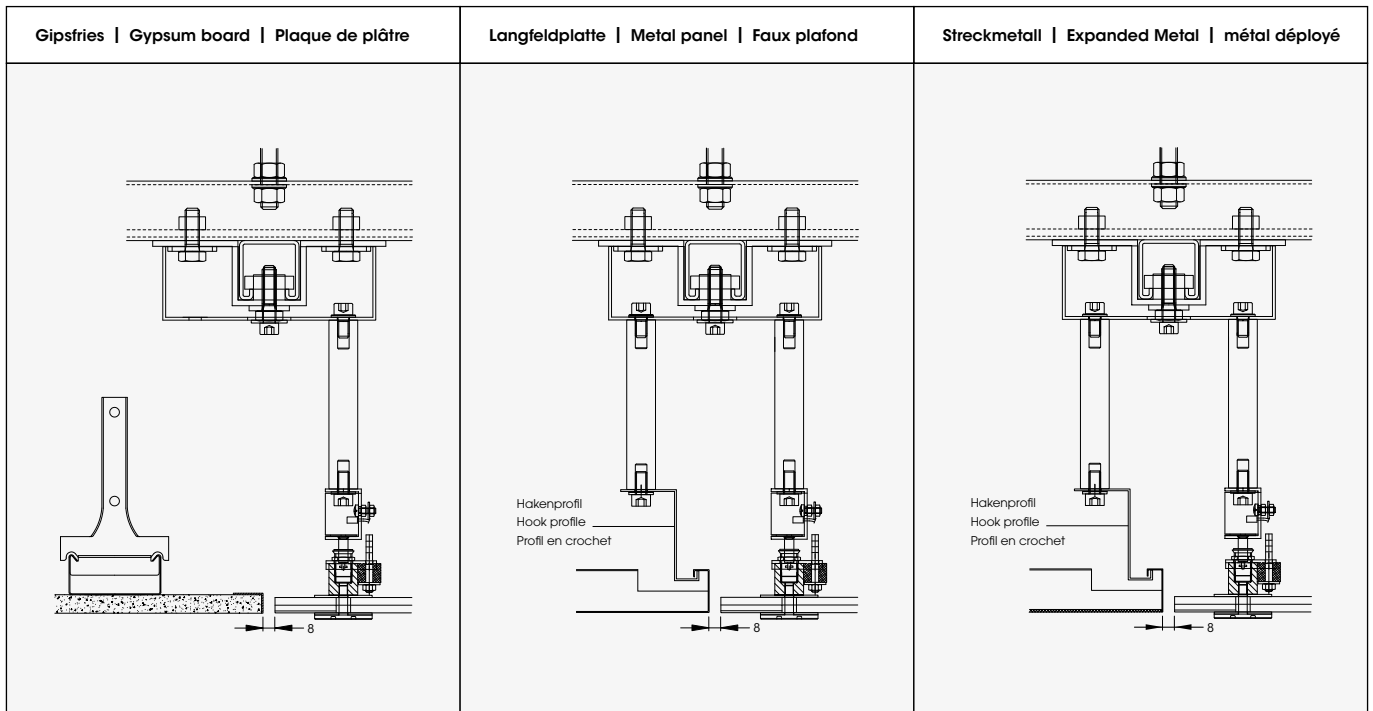

WANDANSCHLUSS

Typischerweise werden die Lichtglasdeckenfelder mit einem Gipsfries oder einer Langfeldplatte [durlum System S4] eingepasst.

MONTAGE

Die Knotenpunkte sind an einem Weitspannträgersystem, bestehend aus einem Primär- und einem Sekundärprofil, befestigt. Die Weitspannträger werden mit M12 Gewindestäben und bauaufsichtlich zugelassenen Dübeln an der Befestigungsebene, z. B. der Rohdecke, befestigt.

Es sind ein-, zwei-, drei- und vierarmige Knoten lieferbar. Das ermöglicht eine Vielzahl von Raumsituationen bis hin zu dreieckigen oder trapezförmigen Glasflächen. Die Erarbeitung eines entsprechenden Deckenspiegels erfolgt durch den Auftragnehmer.

Die Knoten sind mit einem Drehgelenk und einer Verschlussseite ausgeführt. Der Öffnungsmechanismus wird durch Druck gegen die Scheibe entriegelt. Diese ist über ein Sicherungsseil mit Dämpfungsmechanismus gesichert, um unkontrolliertes Herabschwingen zu verhindern. Die Scheibe und das Scharnier/Verschlussstück sind über ein elastisches Kopplungselement mit einem Edelstahlkopf verbunden [-Ø 40mm].

WALL MOUNTING

Generally, a gypsum board is used or a hinged metal panel [durlum System S4] to frame the array of translucent glass ceiling panels.

INSTALLATION

The junction points are attached to a wide-span girder system, consisting of a primary and secondary profile. Threaded rods [M12] as well as dowels, which are approved by the building authorities, attach the wide-span girders to the ceiling slab.

Single, double, triple and quadruple arm junction points can be supplied. These facilitate a range of spatial options, which may even include triangular or trapezium-shaped glass surfaces. The contractor develops the reflected ceiling plan.

The junctions are equipped with a pivot joint and a lock component. The opening mechanism is released by slightly pressing against the glass pane, which is fitted with a safety chain and cushioning mechanism to prevent the pane from swinging down. An elastic coupling element with stainless steel head [-Ø 40mm] connects the pane and the hinge/locking device.

RACCORDEMENT MURAL

L'encadrement des panneaux de plafond vitrés et translucides est généralement réalisé en plaques de plâtre, en panneaux métalliques articulés [durlum System S4].

MONTAGE

Les nœuds de suspension sont fixés sur un système de profils de grande portée composé d'un profil primaire et d'un profil secondaire. Les profils de grande portée sont fixés à la dalle du plafond au moyen de tiges filetées M12 et de chevilles homologuées par l'autorité surveillant les constructions.

Les nœuds disponibles présentent un, deux, trois ou quatre bras. Ils offrent ainsi de multiples possibilités d'aménagement de l'espace, utilisant par exemple des surfaces vitrées triangulaires comme trapézoïdales. Le plan de plafond réfléchi est à réaliser par le poseur/exécutant. Les nœuds sont dotés d'une articulation à pivot et d'un dispositif de verrouillage.

Le mécanisme d'ouverture se déverrouille lorsqu'une pression est exercée sur la vitre. Celle-ci est sécurisée au moyen d'un câble de sécurité à mécanisme amortisseur pour empêcher un balancement incontrôlé vers le bas. La vitre et la charnière/le système de verrouillage sont reliés par un élément de couplage élastique à tête en acier inoxydable [-Ø 40mm].

Für die Konstruktion ist gegebenenfalls durch den Auftragnehmer ein statischer Nachweis zu führen.

Die Bauhöhe von der Unterkante der Glasebene bis zur Unterkante der Befestigungsebene muss mindestens 363 mm betragen. Bei der Ausführung mit Überkreuzreflektor muss die Bauhöhe von Unterkante Glasebene bis Oberkante Reflektor in der Regel mindestens 510 mm betragen.

If necessary, the contractor may be requested to provide static calculations for the constructions.

The total height should be at least 363 mm, measured from the lower edge of the glass pane to the lower edge of the mounting level. When installing the cross-wide light reflector, the total height from the lower edge of the glass panel to the upper edge of the reflector should generally be at least 510 mm.

Le poseur/exécutant de la commande doit pouvoir fournir les calculs statiques relatifs à la construction.

La hauteur totale du montage, mesurée depuis le bord inférieur du niveau du verre jusqu'au bord inférieur du niveau de fixation, doit mesurer au moins 363 mm. Avec le modèle muni d'un réflecteur croisé, la hauteur totale du montage entre le bord inférieur du niveau du verre et le bord supérieur du réflecteur doit généralement être supérieure à 510 mm.

BELEUCHTUNG

Wir empfehlen, die Beleuchtung oberhalb des Weitspannträgers [Primärprofil] zu befestigen und durch eine Überkreuzstrahlung eine möglichst gleichmäßige Ausleuchtung der Glaselemente zu erreichen. Ebenso bleibt der gesamte Deckenhohlraum frei erhalten.

Das Primärprofil läuft in der Regel parallel zur Abklapprichtung der Glaselemente. Es wird ein großzügiger Zugang zum Deckenhohlraum ermöglicht.

LIGHTING

We recommend a lighting solution mounted above the wide span girder [primary profile]. An even illumination of the glass elements is achieved by the use of highly reflective wide angle reflectors. This also helps to keep the entire ceiling void free.

The primary profile runs parallel to the direction in which the glass elements hinge. It allows a generous access to the ceiling void.

ÉCLAIRAGE

Il est recommandé d'installer l'éclairage au-dessus du profil de grande portée [profil primaire]. L'utilisation de réflecteurs grand-angle permet d'obtenir une illumination uniforme des éléments vitrés. Ainsi, tout l'espace vide du plafond reste libre.

Le profil primaire est parallèle au sens de rabattage des éléments vitrés. Il permet un accès généreux à l'espace vide du plafond.

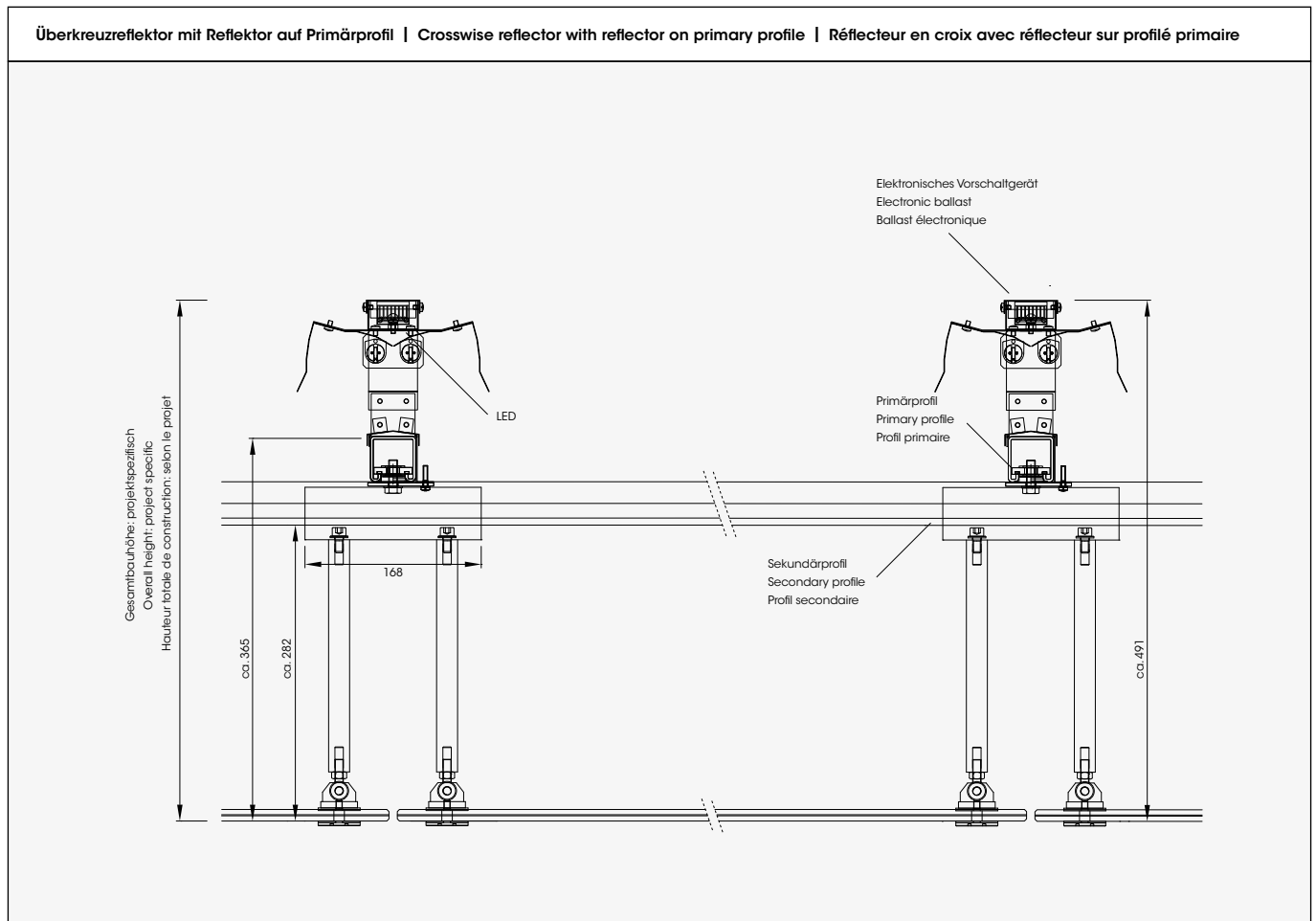



EXIT

6

A

B

C

ATENȚIE!
Nu se permite
fumatul în această zonă.





TREFFPUNKT



THE PLACE TO BE
← T McDonald's

Dr. Heide, Holmann
in Schizophrenie
Haberz

NOVA WITTE
Haberz

NITA

TIMEX

D TOMEO®-R ist eine ästhetische Decke-Licht-Kombination, bestehend aus runden Deckenelementen aus Metall und runden LUMEQ®-R Lichtflächen. Durch unterschiedliche Elementgrößen ist TOMEQ®-R für jeden Raum geeignet.

E TOMEQ®-R is an aesthetic ceiling and lighting combination consisting of round metal ceiling elements and round LUMEQ®-R lights. Thanks to its various element sizes, TOMEQ®-R is suitable for use in any room.

F TOMEQ®-R est une combinaison esthétique de plafond et d'éclairage, composée d'éléments de plafond en métal ronds et de surfaces lumineuses LUMEQ®-R ronds. Les différentes tailles des éléments TOMEQ®-R permettent de l'appliquer à n'importe quelle pièce.

TOMEQ®-R

14 >

DECKE-LICHT-KOMBINATION
CEILING-LIGHTING COMBINATION
COMBINAISON ÉCLAIRAGE / PLAFOND

TOMEQ®-R ACTIVE

17 >

THERMODECKENSEGEL
THERMAL RAFT CEILING
PLAFOND FLOTTANT THERMIQUE

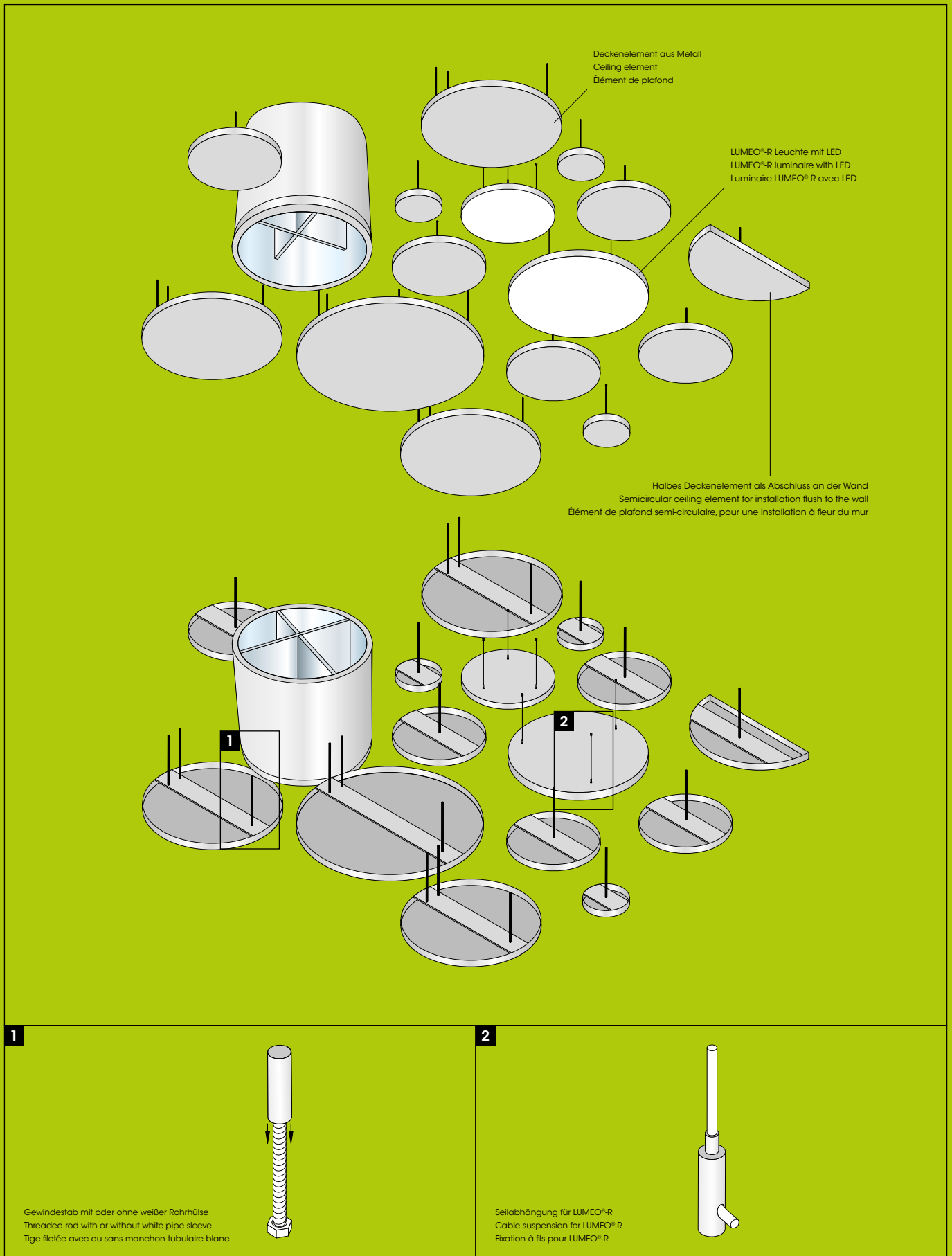

D Die ästhetische Decke-Licht-Kombination TOMEO®-R integriert sich perfekt in Räume mit besonderem Ambiente. Die filigranen Decken- und Lichtelemente sind optimal aufeinander abgestimmt und lassen sich in Größe, Form und Farbe individuell gestalten. Das offene System ist für Räume mit und ohne Betonkernaktivierung gleichermaßen geeignet und integriert Funktionen wie Akustik, Rauchabzüge und Sprinkler unauffällig im Deckenbild.

Die LUMEO®-R Lichtflächen in LED zeichnen sich durch eine homogene Ausleuchtung aus. Die Leuchtenabdeckung besteht aus unserem bewährten, hochwertigen DUROSATIN®.

Für die Gestaltung mit Tageslicht lässt sich LUMEO®-R mit dem Tageslichtrohr LIGHT PIPE ergänzen.

E The esthetic ceiling-lighting combination TOMEO®-R integrates itself perfectly in rooms with a particular atmosphere. The filigree ceiling and lighting elements are optimally coordinated with each another and can be designed individually in size, form and colour. The opened system is suitable for rooms with or without cement core activation and integrates discreetly in the ceiling concept functions like acoustic, smoke extractors and sprinklers.

The LUMEO®-R LED-illuminated surfaces stand out due to an homogeneous illumination. The luminaire is covered with our tried and tested, high-quality DUROSATIN®.

For a daylight design, LUMEO®-R can be completed with the daylight tube LIGHT PIPE.

F La combinaison esthétique éclairage/plafond TOMEO®-R s'intègre parfaitement dans les pièces à l'ambiance particulière. Les éléments filigranes d'éclairage et de plafond sont parfaitement harmonisés et leur taille, leur forme et leur couleur peut être adaptée. Ce système ouvert et idéal, que la pièce soit ou non dotée d'une activation des noyaux du béton, intègre discrètement dans le plafond des fonctions d'acoustique et de désenfumage ainsi que des gicleurs d'incendie.

Les surfaces lumineuses à LED LUMEO®-R se distinguent par un éclairage homogène. Le diffuseur de lampe est en DUROSATIN®, notre matériau haut de gamme qui a déjà fait ses preuves.

Pour une lumière proche de la lumière du jour, le LUMEO®-R peut être complété par un tube de lumière naturelle LIGHT PIPE.

OBERFLÄCHEN

Die Deckenelemente TOMEO®-R, die LUMEO®-R Leuchten und die Tageslichtrohre LIGHT PIPE können in jedem RAL-Farbtone geliefert werden. Der durlum-Standard ist ähnlich RAL 9010 und RAL 9016.

SURFACE

TOMEO®-R ceiling elements, LUMEO®-R luminaires and LIGHT PIPE daytime tubular lighting can all be supplied in any colour from the RAL range. The durlum standard is similar to RAL 9010 and RAL 9016.

FINITION

Les éléments de plafond TOMEO®-R, les lumières LUMEO®-R ainsi que les tuyaux de lumière de jour LIGHT PIPE peuvent être livrés dans tous les coloris RAL. Le coloris standard de durlum est similaire aux RAL 9010 et RAL 9016.

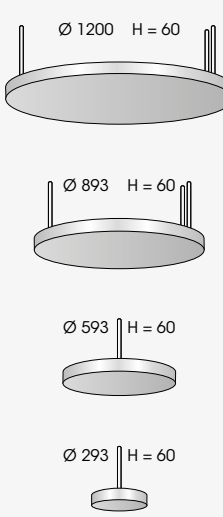
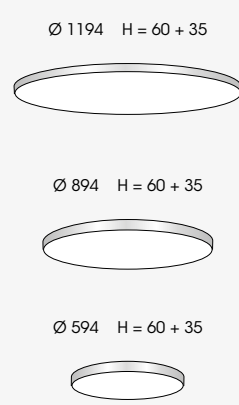
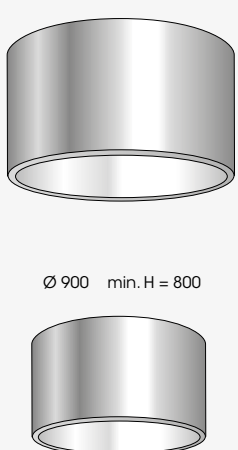
TOMEO®-R	LUMEO®-R LED	LIGHT PIPE
<p>Deckenelement Ceiling element Élément de plafond</p> 	<p>Lichtfläche Illuminated surfaces Surfaces lumineuses</p> 	<p>Tageslichtrohr Daytime tubular lighting Tuyau de lumière du jour</p> 

AKUSTIK

TOMEO®-R kann mit verschiedenen Füllungen als Absorptionsstoff ausgerüstet werden, z.B. mit vlieskaschierter Mineralwolle. TOMEO®-R absorbiert auch bei nicht-perforierter Oberfläche.

Die Deckenelemente können auch perforiert mit rückseitigem Akustikvlies ausgeführt werden. Das Perforationsbild RD-L30 ist besonders gut geeignet.

ACOUSTICS

TOMEO®-R can be equipped with various absorption materials, e.g. fleece-clad mineral wool. TOMEO®-R also absorbs through non-perforated surfaces.

The ceiling elements can also be supplied in perforated form with acoustic fleece-backed material. The RD-L30 perforation pattern is highly suited to this purpose.

ACOUSTIQUE

TOMEO®-R peut être équipé de différents matériaux d'absorption, comme p. ex. la laine minérale doublée de voile intissé. TOMEO®-R offre ses capacités absorbantes aussi avec des surfaces non-perforées.

Les éléments de plafond sont également disponibles en forme perforée, recouverts à l'arrière d'un voile acoustique. Le modèle de perforation RD-L30 est particulièrement bien adapté à ce type d'application.

RD-L30 Perforation

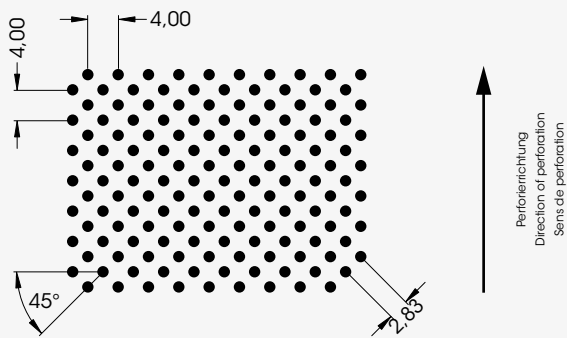

Perforierichtung
Direction of perforation
Sens de perforation

Lochdurchmesser:.....	1,5 mm
Freier Querschnitt:	22 %
max. Perforierbreite:.....	1 250 mm
max. Platinenbreite:.....	1 400 mm
Hole diameter:.....	1.5 mm
Open area:	22 %
max. width of perforation:.....	1 250 mm
max. plate width:.....	1 400 mm
Diam. du trou:.....	1,5 mm
Vide:	22 %
Larg. maxi de perf.:.....	1 250 mm
Larg. maxi de plaque:.....	1 400 mm

HAUSTECHNIK

Die Sprinkler können sowohl an den Deckenelementen aus Metall als auch in den freien Flächen dazwischen angeordnet werden. Je nach Durchmesser und Anordnung ist im Einzelfall nur eine einzige Sprinklerebene nötig.

Die Lüftung kann z. B. als Quellauslass in die runden Deckenelemente integriert werden oder auch als Induktionsauslass zwischen den Elementen angeordnet werden.

MECHANICAL-ELECTRICAL

Sprinklers can be incorporated both into ceiling elements and into free areas between the elements. It may be that only one sprinkler level is required, depending on the diameter and layout.

Ventilation can be integrated e.g. as a source outlet into the round ceiling elements or as an induction outlet between the elements.

TECHNIQUE DU BÂTIMENT

Les gicleurs d'incendie peuvent être placés sur les éléments de plafond comme dans les espaces libres situés entre les éléments. Dans certains cas, selon le diamètre et la disposition des éléments, un seul niveau de gicleurs d'incendie suffit.

La ventilation peut être intégrée p. ex. dans les éléments de plafond ronds, sous forme de sortie, ou entre les élément, sous forme de sortie à induction.

MONTAGE

TOMEO®-R kann über Seile abgependelt oder über einen M6- bzw. M8-Gewindestab mit Rohrhülse direkt an die Rohdecke bzw. Unterdecke montiert werden. Das System ist ohne Wandanbindung oder mit Teil-Ronden als Wandanschluss installierbar.

INSTALLATION

TOMEO®-R can be suspended using cables or installed directly on the raw ceiling or false ceiling using a M6 or M8 threaded rod with pipe sleeve. The system can be installed without the need for wall mountings, but can also be fitted flush to the wall with semicircular ceiling elements.

MONTAGE

TOMEO®-R peut être suspendu par des câbles ou fixé directement sur le plafond brut, ou le faux-plafond, au moyen d'une tige filetée M6, M8 avec fourreau. Le système peut être installé sans raccordement au mur ou à fleur du mur, en utilisant des éléments de plafond semi-circulaires.

KLIMA

Die Variante TOMEO®-R ACTIVE wird in betonkernaktivierten Gebäuden eingesetzt. Das Thermodeckensegel ergänzt die hohen klimatischen Anforderungen bauteilaktivierter Decken optimal durch ausgeprägte akustische und klimatische Eigenschaften.

Durch rückseitig auf den TOMEO®-R Elementen angerachtete Aluminiumprofile mit Wärmeleitgel wird erreicht, dass die Temperatur des TOMEO®-R ACTIVE Thermosegels annähernd die Temperatur der betonkernaktivierten Decke erlangt und so die Kühlleistung in den Raum weitergibt. Akustisch wirksam ausgeführt sorgt es so in den meist schallharten Räumen betonkernaktivierter Gebäude für das richtige Raumgefühl.

CLIMATE

The TOMEO®-R ACTIVE version is solely used in thermally active building systems. The thermal raft ceiling completes optimally the high climatic requirements to ceilings with component activation thanks to its great acoustic and climatic properties.

Thanks to aluminium profiles with thermally conductive gel fixed to the rear side of the TOMEO®-R elements, the temperature of the TOMEO®-R ACTIVE thermal raft is nearly the same than the one of the thermally active building system, so that it can pass the cooling power on to the room. It is designed to be acoustically effective and creates therefore an ideal feeling of space in the often reverberant rooms of thermally active building systems.

CLIMAT

La variante TOMEO®-R ACTIVE n'est utilisée que dans les bâtiments avec activation des noyaux du béton. Le plafond flottant thermique complète de façon optimale les exigences climatiques élevées imposées aux plafonds à éléments activés grâce à d'importantes qualités acoustiques et climatiques.

Grâce à des profilés d'aluminium montés sur la face arrière des éléments TOMEO®-R et pourvus d'un gel thermoconducteur, la température du panneau thermique TOMEO®-R ACTIVE peut atteindre quasiment la température du plafond avec activation des noyaux du béton et ainsi transférer à la pièce la puissance frigorifique. Conçu pour une acoustique efficace, il garantit une sensation d'espace idéale dans les pièces souvent réverbérantes des bâtiments avec activation des noyaux du béton.

Funktionsweise TOMEO®-R und LUMEO®-R ACTIVE | Functioning of TOMEO®-R and LUMEO®-R ACTIVE | Fonctionnement TOMEO®-R et LUMEO®-R ACTIVE

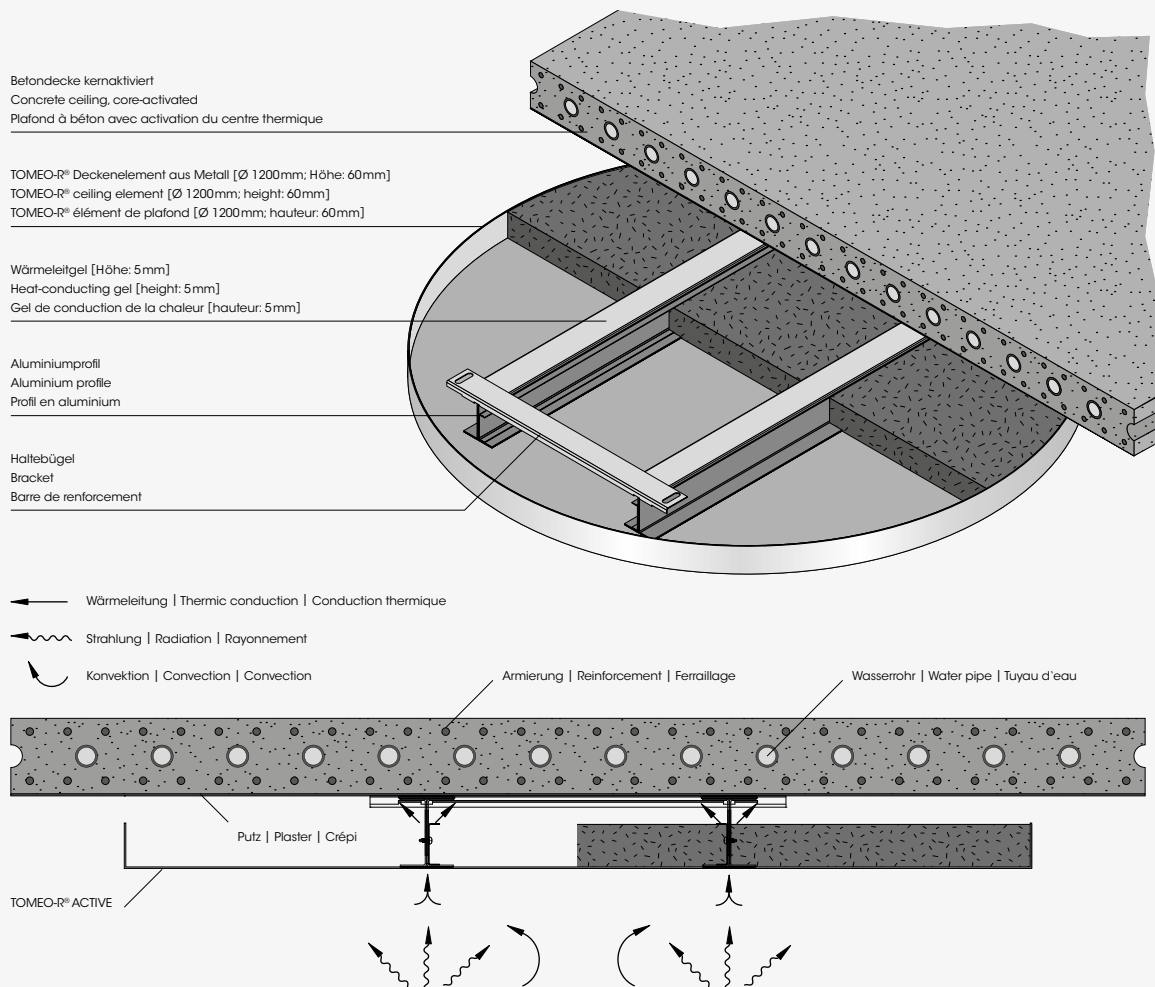







HYUNDAI

Herzlich Willkommen bei
DELTA Automobil



D Die kreative Metalldecke FLUID® setzt der Strenge herkömmlicher Decken ein fließendes, harmonisches Raumbild entgegen und verleiht Räumen einen einzigartigen Charakter. Mit ihren geschwungenen Kanten und verschiedenen geometrischen Formen schafft sie völlig neuartige Gestaltungsmöglichkeiten.

E The creative metal ceiling FLUID® counterpoints the strict lines of conventional ceilings with a flowing, harmonious room 'look' and imbues rooms with a unique character. With its curved edges and its variety of geometric shapes, it creates completely innovative design options.

F Le plafond en métal créatif FLUID® remplace l'austérité des plafonds classiques par une esthétique fluide et harmonieuse et confère aux pièces un caractère unique. Avec ses arêtes incurvées et ses formes géométriques diverses, il crée des possibilités d'agencement entièrement nouvelles.

FLUID®-L 22 >

ORGANISCHE DESIGNDECKE + LICHT
 ORGANIC DESIGN CEILING + LIGHTING
 PLAFOND ORGANIQUE EN MÉTAL + ÉCLAIRAGE

FLUID®-C 26 >

KREISFÖRMIGE DESIGNDECKE + LICHT
 CIRCULAR DESIGN CEILING + LIGHTING
 PLAFOND DESIGN CIRCULAIRE + ÉCLAIRAGE

FLUID®-O 30 >

INDIVIDUELLE DESIGNDECKE + LICHT
 INDIVIDUAL DESIGN CEILING + LIGHTING
 PLAFOND DESIGN PERSONNALISÉ + ÉCLAIRAGE

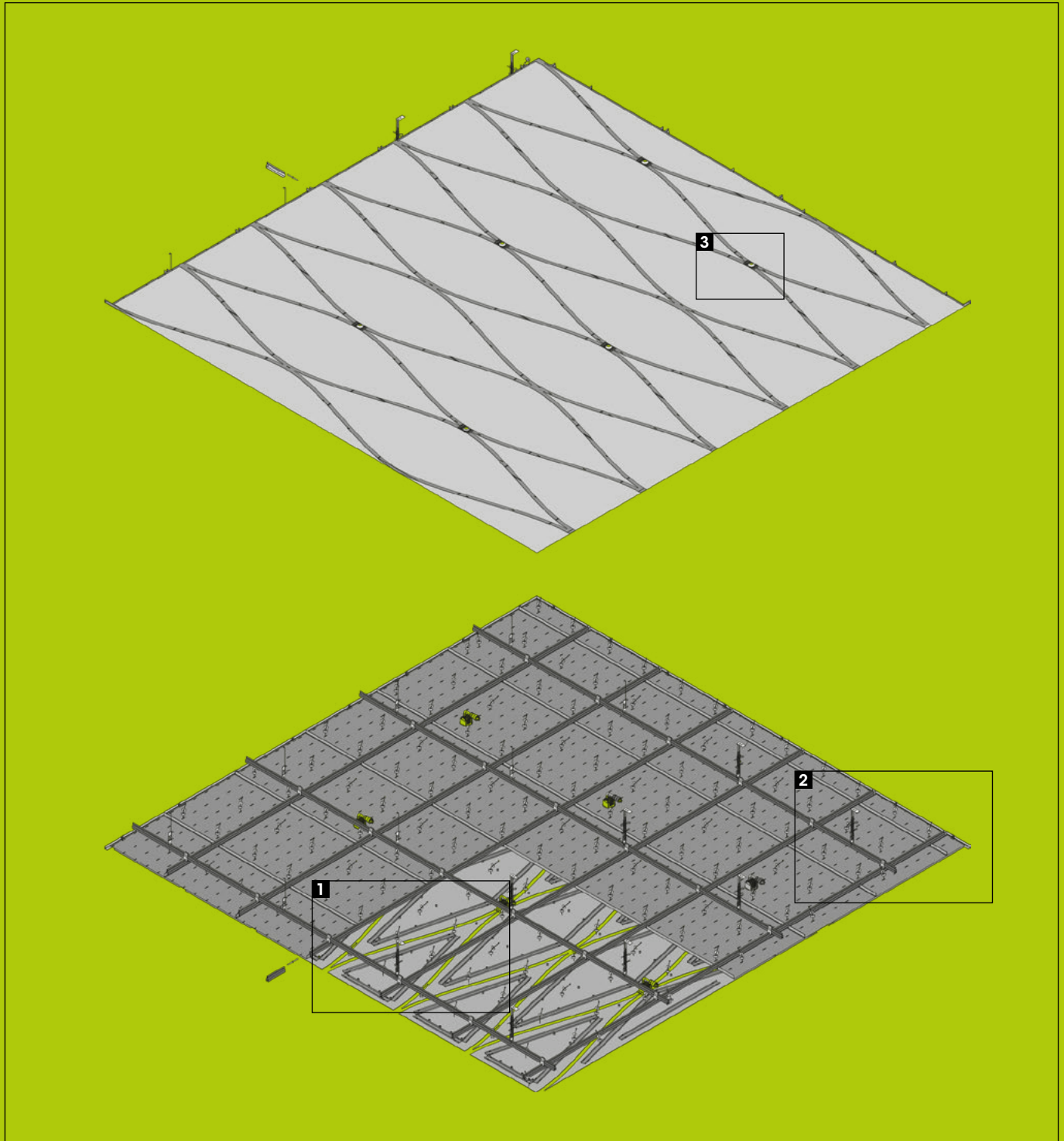

1

Kraftschlüssige Magnetverbindung und Sicherungsseile
 Force fitted magnetic connections and safety ropes
 Jonction de force par connexion magnétique et des câbles de sécurité

2

Deckenabhängung und Wandanker
 Ceiling suspension and wall anchor
 Plafonds suspend et supports muraux

3

PUNTEO®-Q50 LED Leuchte in FLUID®-L
 PUNTEO®-Q50 LED luminaire in FLUID®-L
 Lumière à LED PUNTEO®-Q50 dans FLUID®-L

D Die organische Metalldecke FLUID®-L besticht durch ihre sanften Schwünge. In Zusammenarbeit mit Designer Thomas Krauss entwickelt, setzt FLUID®-L der Strenge herkömmlicher Decken ein fließendes, harmonisches Raumbild entgegen. In der zweiteilig als Magnetsystem aufgebauten Decke lassen sich zahlreiche Lichtelemente wie Downlights, Flächenleuchten oder LED-Linien harmonisch in das Gesamtbild integrieren. Die großzügige Form in Längen bis zu 2500mm ist so gewählt, dass sich mit nur einem einzelnen Element ein völlig neues Deckenbild ergibt.

E The organic metal ceiling FLUID®-L captivates by its soft curves. Conceived together with designer Thomas Krauss, FLUID®-L counterpoints the strict lines of conventional ceilings with a flowing, harmonious room 'look'. In the two-piece ceiling built like a magnet system, numerous lighting elements like downlights, areal lightings or LED lines can be integrated harmoniously. The generous shape in lengths from up to 2500mm is chosen so that a completely new ceiling concept appears by changing just one element.

F Le plafond en métal organique FLUID®-L séduit par ses courbes douces. Conçu en collaboration avec le designer Thomas Krauss, FLUID®-L remplace l'austérité des plafonds classiques par une esthétique fluide et harmonieuse. Ce plafond en deux parties conçu comme un système d'aimants permet d'intégrer harmonieusement à l'ensemble de nombreux éléments lumineux comme des downlights, des surfaces lumineuses ou des lignes à LED. La forme généreuse arborant une longueur maximale de 2500mm est faite pour donner une toute nouvelle apparence au plafond en changeant un seul élément.

OBERFLÄCHEN

Die FLUID®-L Formelemente sind aus Stahlblech gefertigt und in beliebigen RAL-Farbtönen erhältlich. Auf Wunsch ist FLUID®-L mit Perforation, mit dur-GRAPHICS Bedruckung oder in eloxiertem Aluminium erhältlich.

SURFACE

The FLUID®-L form elements made of sheet steel are available in any RAL colours. On request, FLUID®-L is available with perforation, with dur-GRAPHICS printing or in anodised aluminium.

FINITION

Les éléments de forme FLUID®-L en tôle d'acier sont disponibles dans les teintes RAL de votre choix. En option, FLUID®-L est disponible avec des perforations, avec une impression dur-GRAPHICS ou en aluminium anodisé.

ABMESSUNGEN

FLUID®-L Decke
 Modulgröße: 2.500mm x 625mm
 Fugenbreite: 25mm

DIMENSIONS

FLUID®-L Ceiling
 Module size: 2500mm x 625mm
 Joint width: 25mm

DIMENSIONS

Plafond FLUID®-L
 Taille du module: 2500mm x 625mm
 Largeur des joints: 25mm

S1 Kassettendecke
 Plattengröße: 625mm x 625mm

S1 Panelled ceiling
 Panel size: 625mm x 625mm

Plafond des cassettes métalliques S1
 Taille des panneaux: 625mm x 625mm

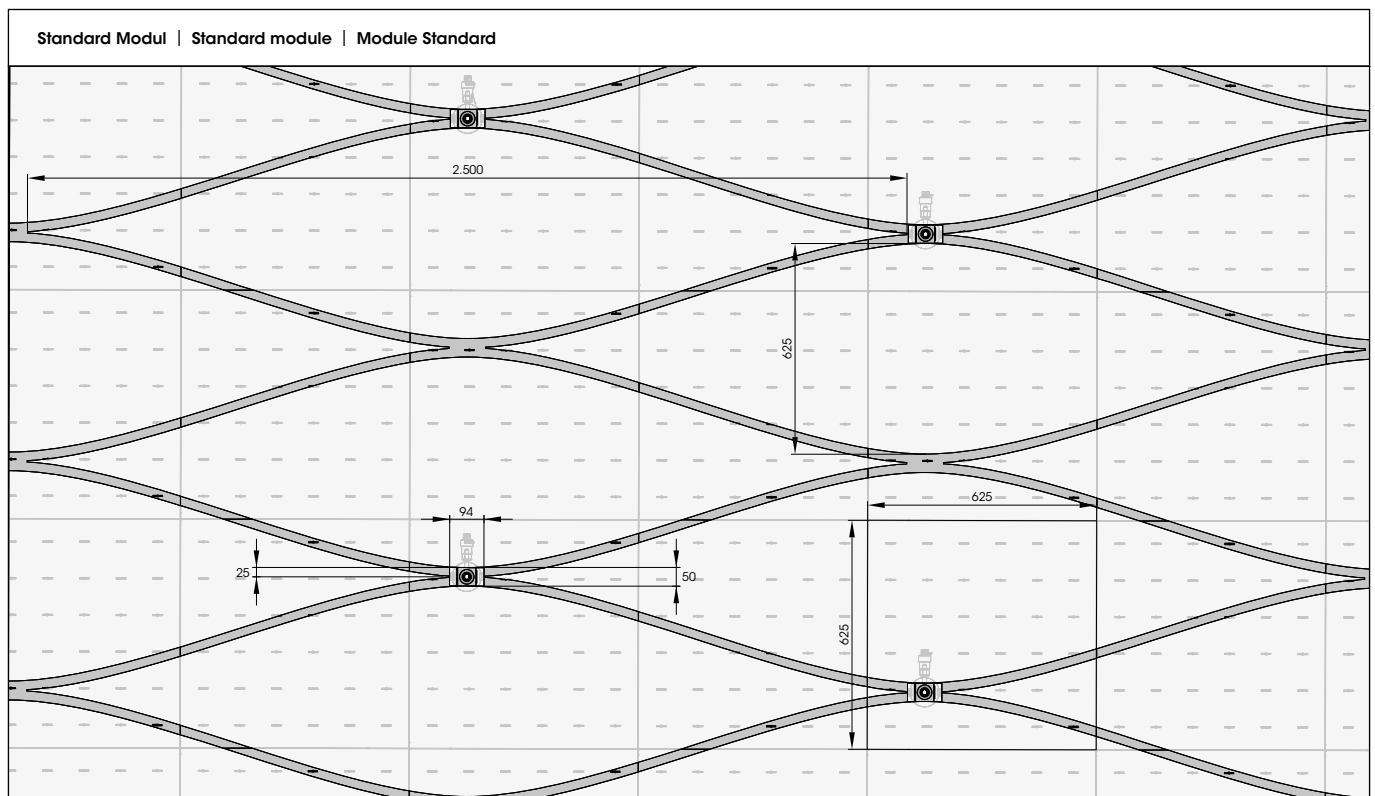

AKUSTIK

FLUID®-L kann über perforierte S1 Deckenelemente mit rückseitigem Akustikvlies akustisch wirksam ausgeführt werden. Zusätzlich kann auch ein Akustikfilz DUROBOND AKF oder eine Mineralwolle im PE-Beutel eingesetzt werden.

ACOUSTICS

FLUID®-L can be acoustically effective using perforated S1 ceiling elements with acoustic fleece on the rear side. Additionally, an acoustic felt DUROBOND AKF or a mineral wool in a PE bag can also be used.

ACOUSTIQUE

Grâce à des éléments de plafond S1 perforés avec voile acoustique sur la face arrière, FLUID®-L peut servir d'isolant acoustique efficace. Il est également possible d'insérer un feutre acoustique DUROBOND AKF ou de la laine minérale dans le sac en PE.

HAUSTECHNIK

Neben der Beleuchtung lassen sich weitere Haustechniken wie z. B. Lüftung, Sprinkler oder Leitungen integrieren.

MECHANICAL-ELECTRICAL

Next to lighting, other utilities such as ventilation, sprinklers or cable lines can also be integrated.

TECHNIQUE DU BÂTIMENT

D'autres technologies domotiques comme p. ex. la ventilation, les gicleurs d'incendie ou les canalisations, peuvent être intégrées en plus de l'éclairage.

MONTAGE

Die Deckenelemente sind rückseitig mit Bolzen und Magneten versehen und werden kraftschlüssig an der Unterdecke aus Kassetten im System S1 SDK befestigt.

INSTALLATION

The ceiling elements are fitted on the rear side with bolts and magnets and are force-fitted on a panelled false ceiling in the S1 SDK system.

MONTAGE

Les éléments de plafond sont pourvus à l'arrière de boulons et d'aimants et sont fixés par jonction de force à un plafond suspendu à caissons dans le système S1 SDK.

Als Primär- und Sekundärprofil wird ein Klemmprofil eingesetzt, welches über Noniusabhängungen oder Gewindestäbe von der Rohdecke abgehängt wird.

A clip-in carrier is used as primary and secondary profile and is hung over the Nonius suspension elements or the threaded rods from the bare ceiling.

Les profilés primaire et secondaire consistent en un porteur à clipser suspendu directement à la dalle au-dessus de systèmes de suspension Nonius ou de tiges filetées.

Der Wandanschluss erfolgt über Wandanker. Ein Zugang zum Deckenhohlraum ist möglich. Sicherungsseile verhindern das unkontrollierte Herabschwingen der Deckenelemente. Die Elemente sind schwimmend verlegt und können durch Verschieben mit einer Fuge von 25 mm ausgerichtet werden.

A wall bracket is used for joining to the wall. An access to the ceiling void is possible. Security ropes prevent uncontrolled swinging down of the ceiling elements. The elements are installed using a floating method and can be aligned by moving them within a joint gap of 25 mm.

La fixation murale se fait au moyen d'un raccord mural. Il est possible d'accéder au vide de plafond. Des cordages de sécurité évitent un mouvement involontaire des éléments de plafond vers le bas. Les éléments sont installés de manière flottante et ajustables par déplacement sur une distance maximale de 25 mm.

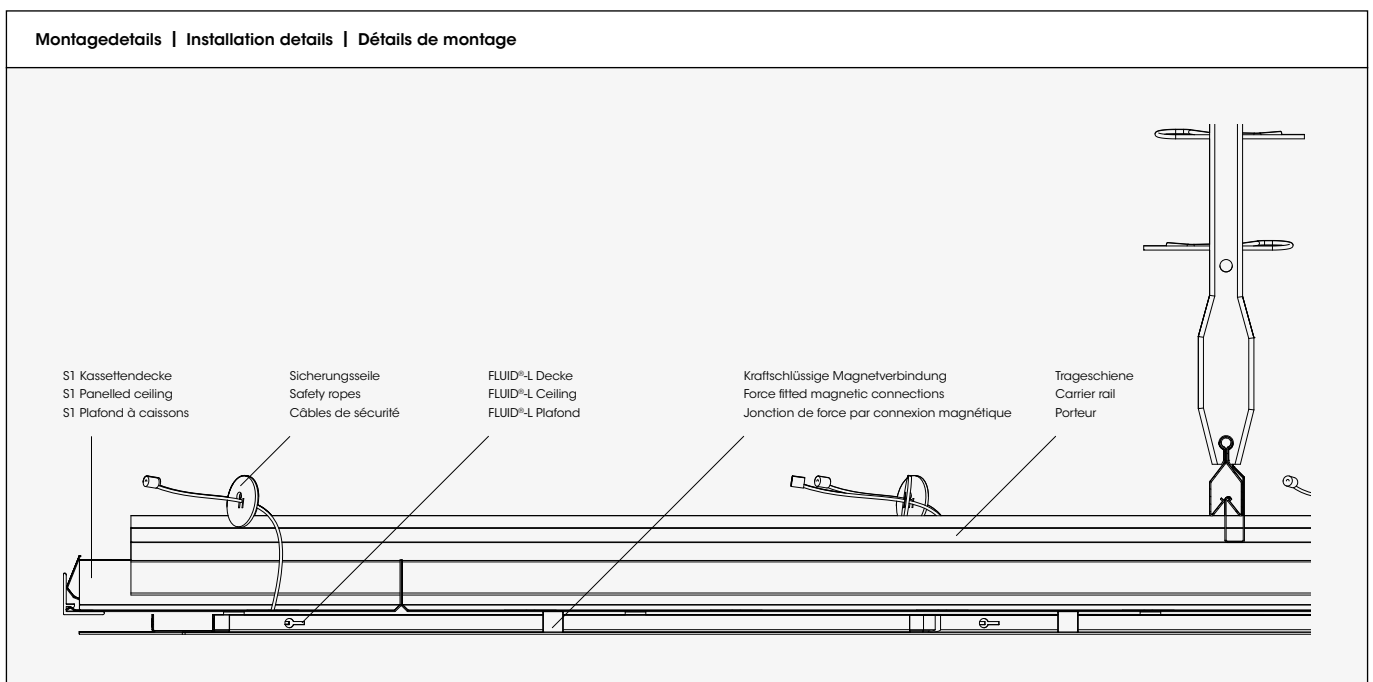



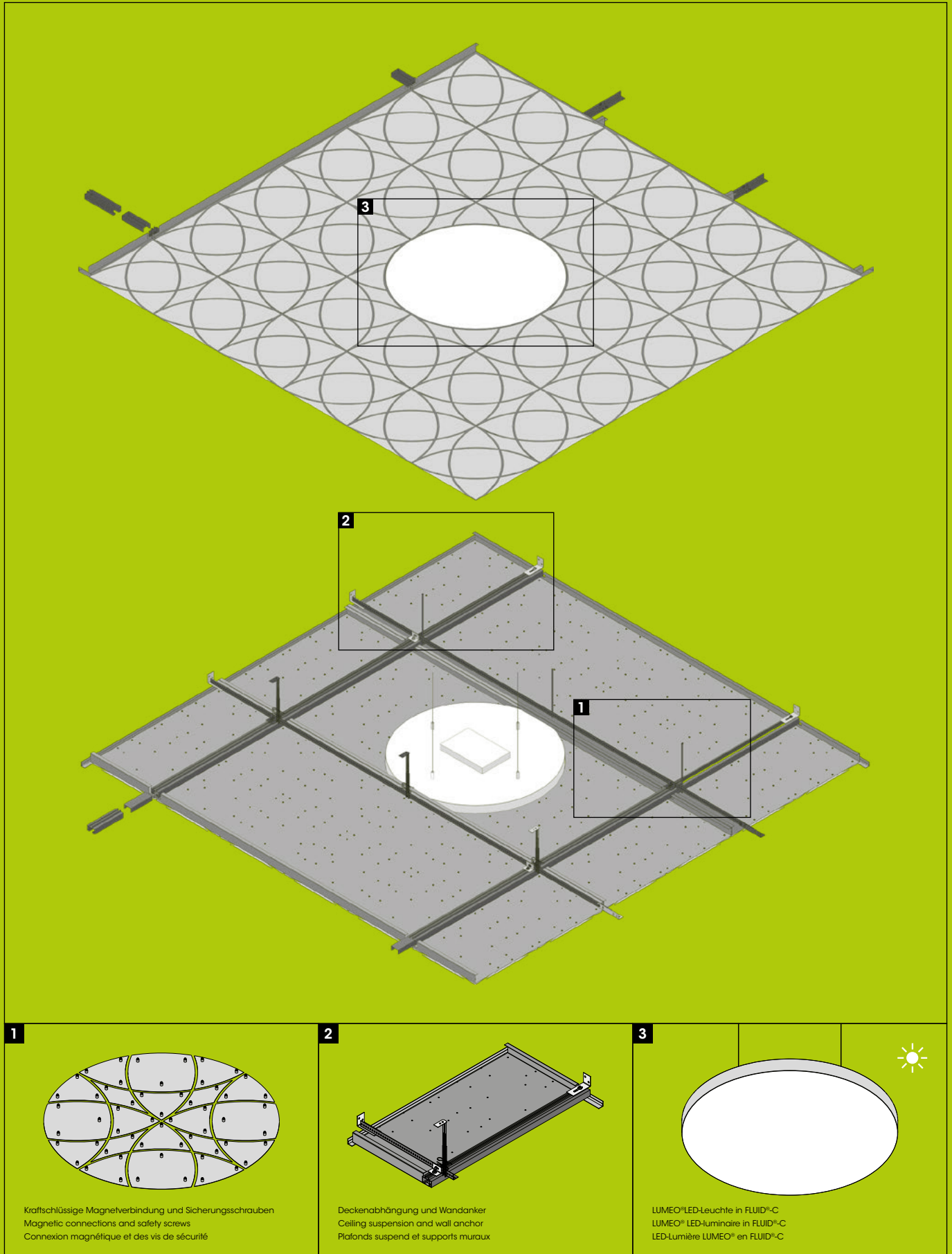

1

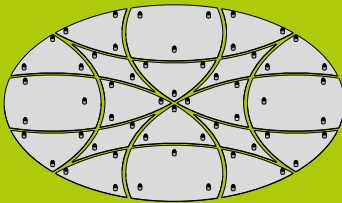

Kraftschlüssige Magnetverbindung und Sicherungsschrauben
 Magnetic connections and safety screws
 Connexion magnétique et des vis de sécurité

2

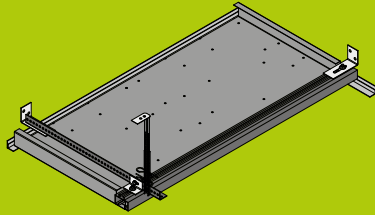

Deckenabhängung und Wandanker
 Ceiling suspension and wall anchor
 Plafonds suspend et supports muraux

3

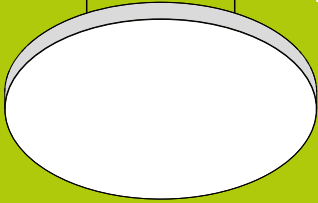

LUMEO®LED-Leuchte in FLUID®-C
 LUMEO® LED-luminaire in FLUID®-C
 LED-Lumière LUMEO® en FLUID®-C

D Die organische Metalldecke FLUID®-C zieht elegant ihre Kreise. In Zusammenarbeit mit Designer Thomas Krauss entwickelt, setzt FLUID®-C der Strenge herkömmlicher Decken ein fließendes, harmonisches Raumbild entgegen. Integrales Element sind die runden LUMEO®-R Lichtflächen oder TOMEO®-R Deckenelemente, deren Durchmesser die Grundgröße der einzelnen Deckenelemente bestimmen. Daneben sind Spotleuchten oder LED-Linien in den Fugen integrierbar.

Das innovative System erlaubt es mit wenigen unterschiedlichen Teilen individuelle Deckenbilder zu gestalten. Durch die Wahl der Kreise und die Möglichkeit der farbigen Gestaltung lässt sich die Dynamik der Decke beeinflussen. FLUID®-C ist als geschlossene Decke oder als kreisförmiges Deckensegel denkbar. Diese Vielfalt eröffnet völlig neue Perspektiven in der Gestaltung.

OBERFLÄCHEN

Die Formelemente sind aus Stahlblech in beliebigen RAL-Farbtönen erhältlich. Auf Wunsch ist FLUID®-C in eloxiertem Aluminium erhältlich.

ABMESSUNGEN

FLUID®-C Decke

Modulgröße: 1 204 mm x 1 204 mm
 Fugenbreite: 10 mm

Auf Wunsch auch in den Modulen mit 600 oder 900 mm erhältlich.

S7 Langfeldplattensystem

Modulgröße: 1 204 mm x 1 806 mm
 Fugenbreite: 10 mm

E The organic metal ceiling FLUID®-C creates elegant circles. Conceived together with designer Thomas Krauss, FLUID®-C counterpoints the strict lines of conventional ceilings with a flowing, harmonious room 'look'. The ceiling integrates the round LUMEO®-R lighting areas or TOMEO®-R ceiling elements, which diameter determines the basic size of the different ceiling elements. Additionally, spot lights or LED lines can be integrated into the joints.

The innovative system allows creating individual ceiling configurations with only a few different parts. The dynamics of the ceiling can be influenced by the choice of the circles as well as by the possibility to choose the colour. FLUID®-C can be used as a closed ceiling or as a circular raft ceiling. This variety gives completely new design perspectives.

SURFACE

The form elements made of sheet steel are available in any RAL colours. On request, FLUID®-C is available in anodised aluminium.

DIMENSIONS

FLUID®-C Ceiling

Module size: 1 204 mm x 1 204 mm
 Joint width: 10 mm

Also available on request in the 600 or 900 mm modules.

S7 Linear ceiling system

Module size: 1 204 mm x 1 806 mm
 Joint width: 10 mm

F Le plafond en métal organique FLUID®-C se présente sous la forme de cercles élégants. Conçu en collaboration avec le designer Thomas Krauss, FLUID®-C remplace l'austérité des plafonds classiques par une esthétique fluide et harmonieuse. Les surfaces lumineuses rondes LUMEO®-R et les éléments de plafond TOMEO®-R, peuvent être intégrés. Par ailleurs, des spots lumineux et des lignes à LED peuvent être intégrés dans les joints.

Le système innovant permet de créer des designs uniques en ne modifiant que quelques parties. Le choix des cercles et la possibilité offerte de déterminer des teintes permettent d'influencer le dynamisme du plafond. FLUID®-C est disponible en tant que plafond fermé ou que plafond flottant circulaire. Cette diversité offre de toutes nouvelles perspectives en matière d'agencement.

FINITION

Les éléments de forme en tôle d'acier sont disponibles dans les teintes RAL de votre choix. En option, FLUID®-C est disponible en aluminium anodisé.

DIMENSIONS

Plafond FLUID®-C

Taille du module: 1 204 mm x 1 204 mm
 Largeur des joints: 10 mm

En option, également disponibles pour les modules 600 ou 900 mm.

S7 Système de panneaux

Taille du module: 1 204 mm x 1 806 mm
 Largeur des joints: 10 mm

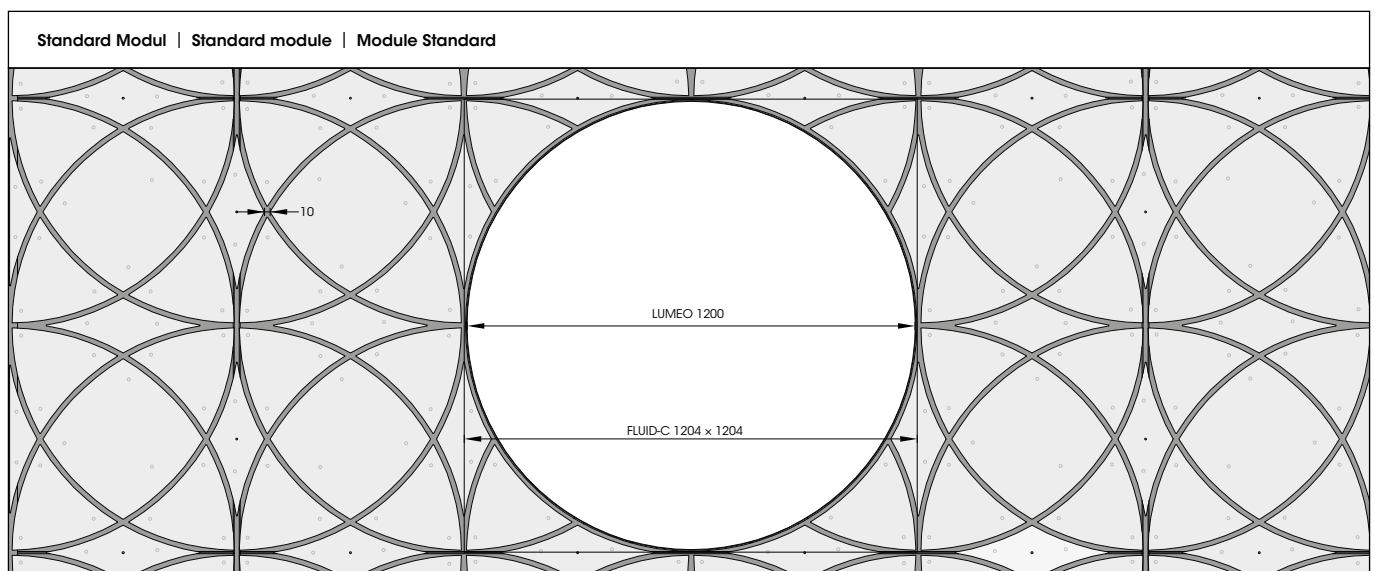

AKUSTIK

FLUID®-C kann über perforierte Langfeldplatten mit rückseitigem Akustikvlies akustisch wirksam ausgeführt werden. Zusätzlich kann auch ein Akustikfilz DUROBOND AKF oder eine Mineralwolle im PE-Beutel eingesetzt werden.

HAUSTECHNIK

Neben der Beleuchtung lassen sich weitere Haustechniken wie z. B. Lüftung, Sprinkler oder Leitungen integrieren.

MONTAGE

Die Deckenelemente sind rückseitig mit Bolzen und Magneten versehen und werden mit einer in Warenträgerprofilen eingehängten Langfeldplattendecke im System S7 [KS] verschraubt. Die FLUID®-Elemente am Plattenstoß werden kraftschlüssig befestigt. Sicherungsseile verhindern das unkontrollierte Herabschwingen der Deckenelemente.

Die Warenträgerprofile sind an Rostwinkel geschraubt. Die Rostwinkel dienen der Queraussteifung und werden über Noniusabhängungen oder Gewindestabe von der Rohdecke abgehängt.

Der Wandanschluss erfolgt über Wandanker [Rostwinkel und Warenträgerprofil]. Ein werkzeugloser Zugang zum Deckenhohlraum ist möglich. Sicherungsseile verhindern das unkontrollierte Herabschwingen der Deckenelemente. Die Elemente werden mit einer Indexierung verlegt mit einer Fuge von 10mm.

ACOUSTICS

FLUID®-C can be acoustically effective using perforated rectangular metal panels with acoustic fleece on the rear side. Additionally, an acoustic felt DUROBOND AKF or a mineral wool in a PE bag can also be used.

MECHANICAL-ELECTRICAL

Next to lighting, other utilities such as ventilation, sprinklers or cable lines can also be integrated.

INSTALLATION

The ceiling elements are fitted on the rear side with bolts and magnets and screwed on a rectangular ceiling system suspended in rail channels in the S7 [KS] system. The FLUID® elements at the butt of plates are force-fitted. Security ropes prevent uncontrolled swinging down of the ceiling elements.

The rail channels are tightened by means of screws to L-shaped primary carriers. The L-shaped primary carriers are used to enable lateral stiffening and are suspended to the structural slab using Nonius suspension elements or threaded rods.

Fixing to the wall is performed by means of wall brackets [L-shaped primary carriers and rail channels]. A tool-free access to the ceiling void is possible. Security ropes prevent uncontrolled swinging down of the ceiling elements. The elements are installed with an indexing with a 10mm joint.

ACOUSTIQUE

Grâce à des panneaux rectangulaires perforés avec voile acoustique sur la face arrière, FLUID®-C peut servir d'isolant acoustique efficace. Il est également possible d'insérer un feutre acoustique DUROBOND AKF ou de la laine minérale dans le sac en PE.

TECHNIQUE DU BÂTIMENT

D'autres technologies domotiques comme p. ex. la ventilation, les gicleurs d'incendie ou les canalisations, peuvent être intégrées en plus de l'éclairage.

MONTAGE

Les éléments de plafond sont pourvus à l'arrière de boulons et d'aimants et sont vissés à un plafond à panneaux rectangulaires suspendu à des porteurs rails dans le système S7 [KS]. Les éléments FLUID® au niveau du joint de plaque sont fixés par jonction de force. Des cordages de sécurité évitent un mouvement involontaire des éléments de plafond vers le bas.

Les porteurs rails sont vissés aux porteurs primaires L. Les porteurs primaires L servent au raidissement transversal et sont suspendus au plafond brut à l'aide de suspensions Nonius ou de tiges filetées.

La fixation murale se fait au moyen de raccords muraux [porteur primaire L et porteur rail]. Il est possible d'accéder sans outil au vide de plafond. Des cordages de sécurité évitent un mouvement involontaire des éléments de plafond vers le bas. Les éléments sont posés avec une indexation et un joint de 10mm.

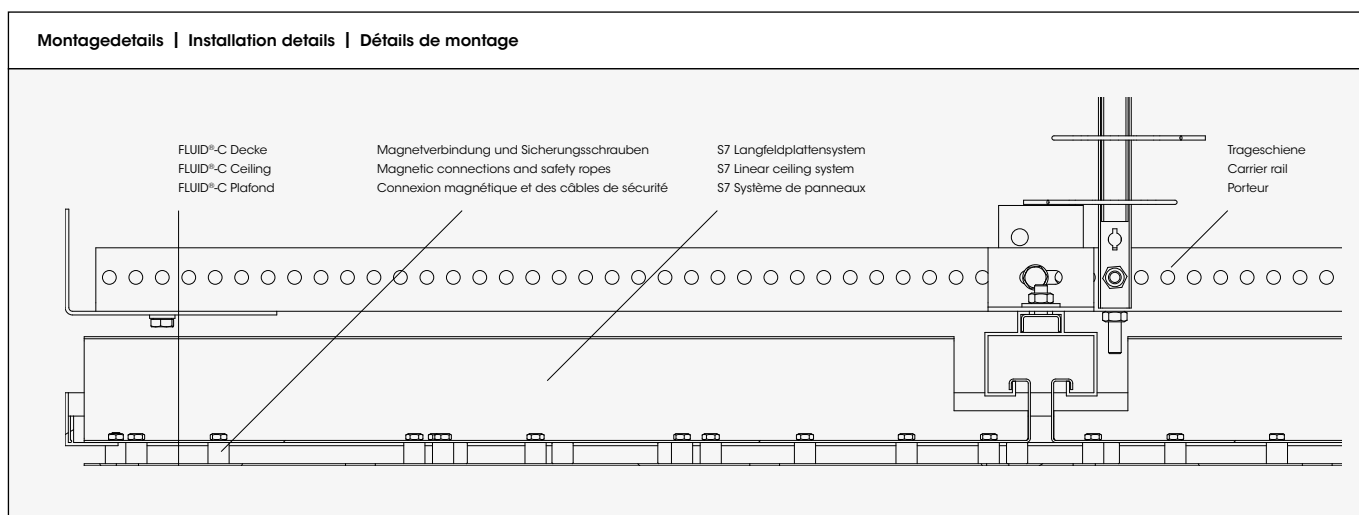

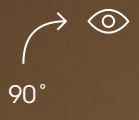

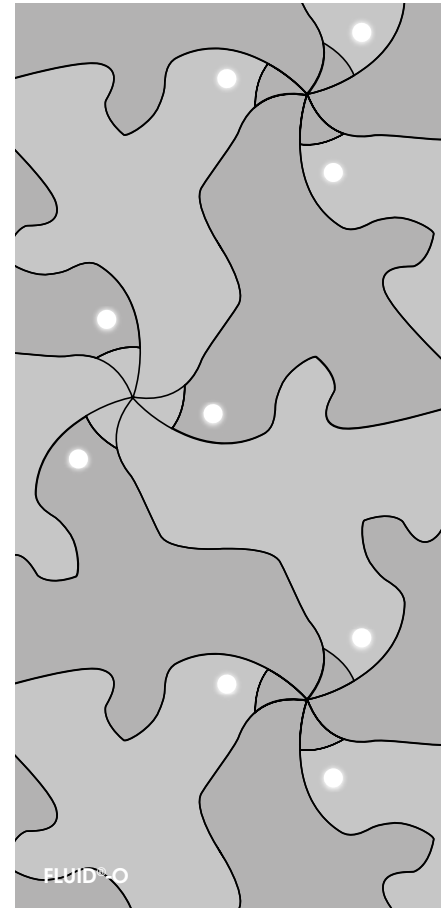

Beispiel: Kundenspezifische Metalldecke für die Hyundai Motor Company
 Example: customer-specific metal ceiling for the Hyundai Motor Company
 Exemple: plafond en métal personnalisé conçu pour la Hyundai Motor Company

Beispiel: Freiform Metalldecke
 Example: free shape metal ceiling
 Exemple: plafond en métal à formes libres

D FLUID®-O ist die individuell gestaltbare Variante der FLUID®-Familie. Der zweiteilige magnetische Aufbau des Systems erlaubt es, Freiformen nach eigenen Vorstellungen zu realisieren und entsprechend farblich oder mit Motiven und Texturen Ihrer Wahl zu gestalten.

E FLUID®-O is the customisable version of the FLUID® family. The two-piece magnetic system allows creating free shapes according to your own imagination and designing the ceiling with colours, motives or textures of your choice.

F FLUID®-O est la variante personnalisable de la gamme FLUID®. La construction magnétique en deux parties du système permet de réaliser des formes libres en fonction de son imagination et de les doter de textures, de teintes ou de motifs de son choix.

INDIVIDUELLE DECKENBILDER

Die Freiform FLUID®-O ermöglicht völlig individuelle Deckenbilder. Wie beispielsweise für Automobilhersteller Hyundai umgesetzt, kann die Decke somit Bestandteil des Corporate Designs werden. Kombiniert mit Licht in den Fugen, Knotenpunkten oder eingelassen im Deckenelement sind verschiedene Gestaltungen möglich. Durch das Gestalten mit der Fuge erzeugt FLUID® den nötigen Freiraum um Kreativität kulturübergreifend entfalten zu können. Es entstehen unendliche Gestaltungsmöglichkeiten für Metalldecken. Das ist FLUID®.

INDIVIDUAL CEILING PAINTINGS

The free form FLUID®-O allows completely individual ceiling configurations. Like for the automobile manufacturer Hyundai, the ceiling then becomes a part of the corporate design. Together with lightings in the joints and junction points or fitted in the ceiling elements, different designs are available. Thanks to the designing with the joint, FLUID® creates the necessary free room to develop creativity across the cultures. It offers an infinite range of design options for metal ceilings. This is FLUID®.

PEINTURES DE PLAFOND INDIVIDUEL

Les formes libres FLUID®-O permettent de réaliser des plafonds entièrement personnalisés. Comme nous l'avons fait par exemple pour le constructeur automobile Hyundai, dont le plafond est devenu partie intégrante du design d'entreprise. Combiné avec des lumières dans les joints et nœuds de suspension ou enchâssé dans les éléments de plafond : les possibilités sont nombreuses. Grâce à l'agencement par le joint, FLUID® génère un espace de liberté suffisant pour développer une créativité multiculturelle. Les plafonds en métal connaissent des possibilités d'agencement infinies. Voilà ce qu'est FLUID®.

D Als Hersteller von Metalldecken, Licht- und Tageslichtsystemen können wir Ihnen moderne Gesamtlösungen für ihr Projekt anbieten. Unsere Leuchten integrieren sich optimal in die durlum-Metalldecken, sind ästhetisch, effizient und leistungsstark.

Für das System FLUID® empfehlen wir Ihnen die folgenden Lichtlösungen. Durch die einfache Plug-in Verbindung entfallen aufwendige Installationsarbeiten. Weitere Leuchten finden Sie unter www.durlum.com.

E Being a manufacturer of metal ceilings, lighting and daylight systems we are able to offer you state-of-the-art complete solutions for your project. Our luminaires are aesthetically pleasing, efficient and high-performing, and can be integrated optimally into the durlum metal ceilings.

For the FLUID® system, we recommend you the following light solutions. The simple plug-in connection avoids costly installation work. Further luminaires can be found at www.durlum.com.

F En tant que fabricant de plafonds en métalliques, de systèmes et d'éclairage lumière du jour, nous sommes en mesure de vous offrir des solutions globales et modernes pour votre projet. Nos luminaires s'intègrent de façon optimale dans les plafonds en métal durlum, sont esthétiques, efficaces et performants.

Pour le système FLUID®, nous vous conseillons les solutions lumineuses suivantes. La connexion simple plug-in rend les travaux d'installation fastidieux superflus. Vous trouverez d'autres luminaires à l'adresse www.durlum.com.



PUNTEO®-Q50, das breitstrahlende LED-Downlight, entfaltet seine Lichtwirkung dezent. Die kompakte Form in schwarzer Optik lässt sich harmonisch in die organische Metalldecke FLUID®-L integrieren.

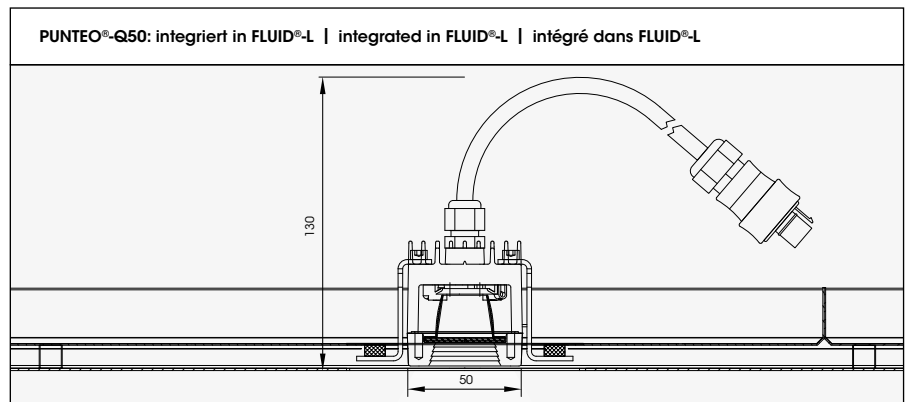

The wide-beam LED downlight PUNTEO®-Q50 displays a discreet light. The compact shape in black design can be harmoniously integrated into the organic metal ceiling FLUID®-L.

Doté d'un faisceau concentré et large, le downlight à LED PUNTEO®-Q50 offre une lumière discrète. La forme noire compacte s'intègre harmonieusement dans le plafond organique en métal FLUID®-L.

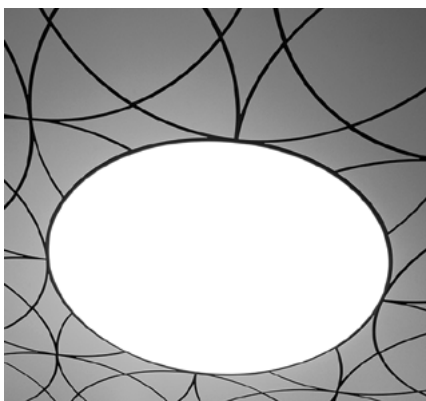

LUMEO®-R Flächenleuchten sind integraler Bestandteil der kreativen Metalldecke FLUID®-C. Erhältlich in den Größen 600, 900, 1200mm bestimmt LUMEO®-R die Grundgröße der Decke. Die transluzente Abdeckung aus hochwertigem DUROSATIN® verleiht den Leuchten einen lebendigen Charakter.

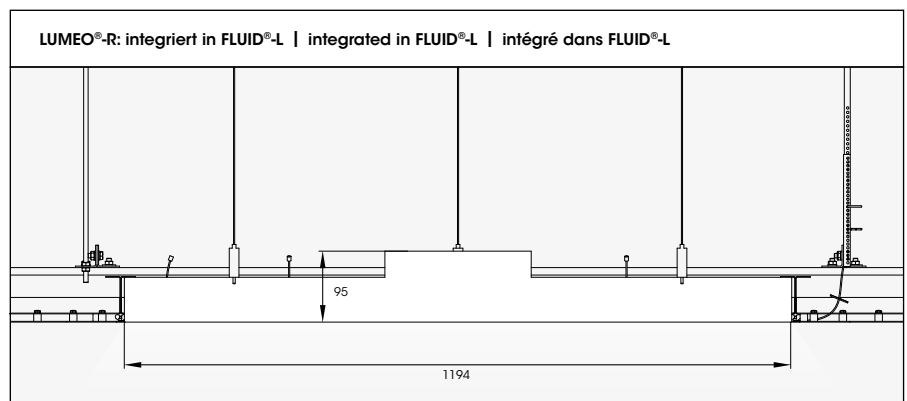

The LUMEO®-R area lightings are an integral part of the creative metal ceiling FLUID®-C. The LUMEO®-R is available in the sizes 600, 900, 1200mm and determines the basic size of the ceiling. The translucent covering made out of high-quality DUROSATIN® gives the lamps a vivid character.

Les surfaces lumineuses LUMEO®-R sont partie intégrante des plafonds créatifs en métal FLUID®-C. Disponible dans les tailles 600, 900 et 1200mm, LUMEO®-R détermine les dimensions du plafond. Réalisé dans le matériau haut de gamme DUROSATIN®, le panneau de couverture transparent donne les lumières.









D Die elegante Metalldecke LOOP® zeichnet sich durch ihre charakteristischen Rundungen aus. In Reihen versetzte runde Öffnungen bestimmen das fugenlose Deckenbild und sorgen dafür, dass sich die einzelnen Deckenelemente mit ihren weichen, gerundeten Konturen optimal miteinander verzahnen. Der 5 mm hohe Tiefzug der Öffnungen verleiht dem System eine dreidimensionale Optik und unterstützt die Ausblendung des Deckenhohlraums.

E Characteristic for the elegant open metal ceiling LOOP® are its typical curves. Arranged in rows, round openings define the jointless ceiling image and provide optimum gearing of the individual ceiling elements with their soft rounded contours. 5 mm deep openings create a three-dimensional visual effect for the system and support the screening of the ceiling void.

F L'élégant plafond métallique LOOP® se distingue par ses formes rondes caractéristiques. Les rangées d'ouvertures rondes créent une image d'uniformité du plafond, tout en optimisant l'emboîtement des contours souples et arrondis de chaque élément de plafond. La perforation emboutie des ouvertures d'une hauteur de 5 mm confère un aspect tridimensionnel au système et contribue à la dissimulation de l'espace vide du plafond.

LOOP® TYP 2

36 >

OFFENES DECKENSYSTEM
OPEN CEILING SYSTEM
SYSTÈME DU PLAFOND OUVERT

LOOP® TYP 3

40 >

MAGNETSYSTEM HINTERLEGT
MAGNETIC SYSTEM WITH CLOSED BACKING
SYSTÈME D'AIMANTS FERMÉ

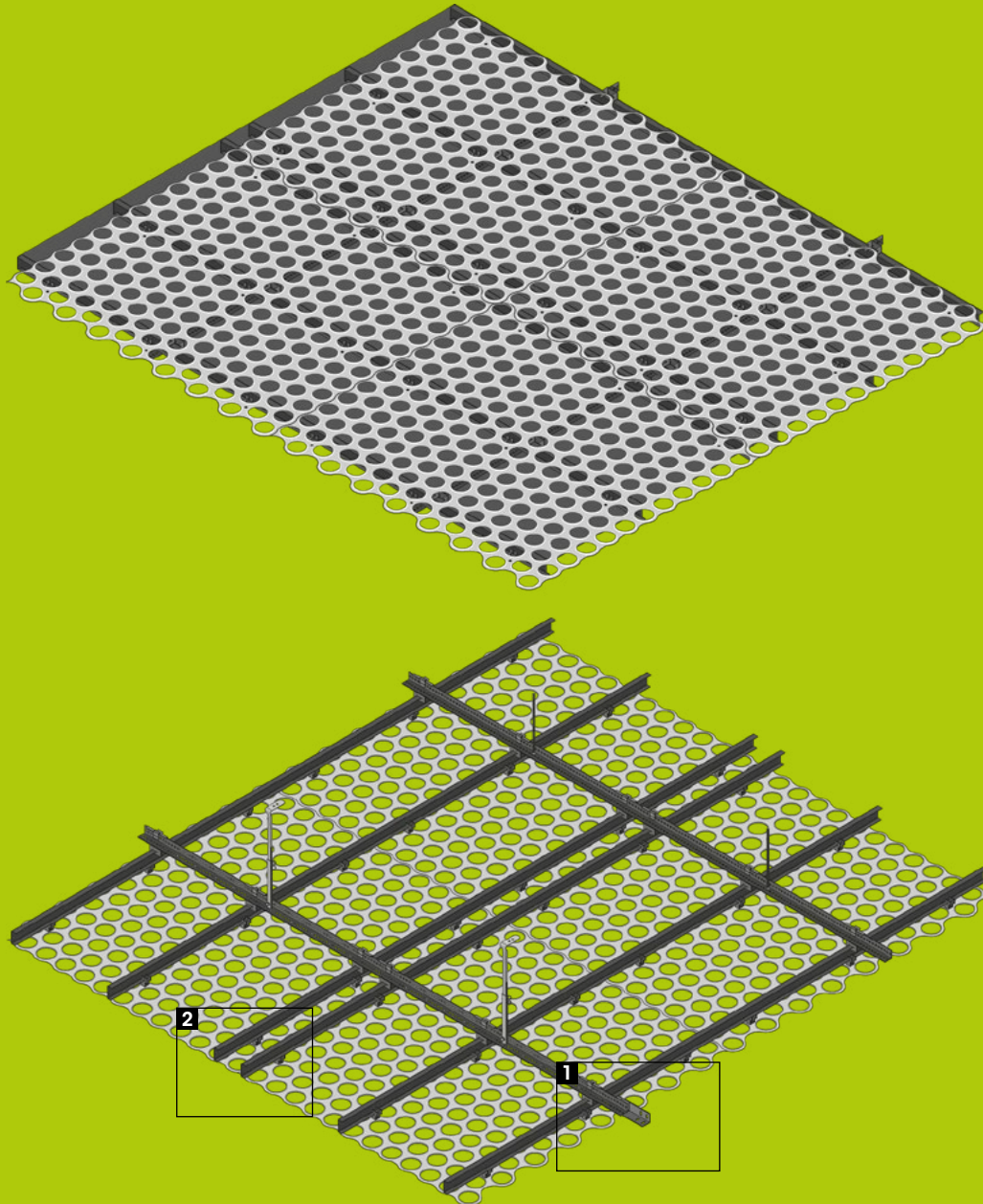

1

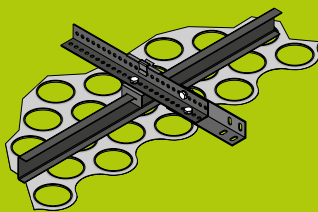

Rostwinkel, Fix-Clip und C-Profil
 L-shaped primary carrier, fix-clip and C-profile
 Porteur primaire L, clip de fixation et Porteur-C

2

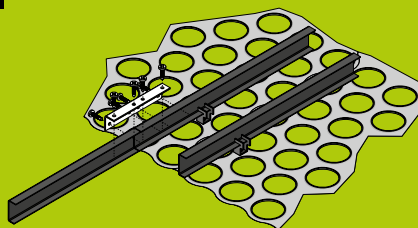

C-Profil mit Adapter für die Montage des Deckenelements
 C-profile with adapter piece for ceiling element assembly
 Profil en C avec adaptateur pour le montage des éléments de plafond

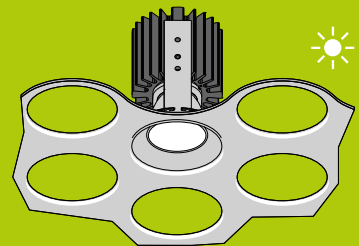

PUNTEO®-J60 Leuchte mit LOOP® TYP 2
 PUNTEO®-J60 luminaire with LOOP® TYPE 2
 Lumière PUNTEO®-J60 avec LOOP® TYPE 2

D LOOP® TYP 2 ist die offene Variante der eleganten Metalldecke LOOP® mit einem freien Querschnitt von mehr als 50%. Das optisch fugenlose Deckensystem aus hochwertigem Aluminium in DUROPLAN A050 wird mit der Unterkonstruktion verschraubt. Es lässt sich vor Ort optimal an organische Formen und unterschiedliche Raumgeometrien anpassen, so dass ein harmonisches Deckenbild entsteht. LOOP® TYP 2 kann in Kombination mit dur-SONIC® TUBE Elementen akustisch wirksam ausgeführt werden.

Die charakteristischen Rundungen von LOOP® eignen sich insbesondere für die Integration der LED-basierten PUNTEO®-J60 Downlights, die sich passgenau und flexibel in die Öffnungen einfügen.

E LOOP® TYP 2 is the opened version of the elegant metal ceiling LOOP® with a free cross-section of more than 50%. The visually joint-free ceiling system made out of high-quality aluminium in DUROPLAN A050 is screwed to the suspension. It can be optimally adapted on site to the organic shapes and to different room geometries to create an harmonious ceiling configuration. LOOP® TYP 2 can be used together with dur-SONIC® TUBE elements for a great acoustic efficiency.

The characteristic roundings of LOOP® are suited particularly to the integration of LED based PUNTEO®-J60 downlights, that fit flexibly and perfectly in the openings.

F Le système LOOP® TYP 2 est la variante ouverte de l'élégant plafond en métal LOOP® avec une section libre supérieure à 50%. Le système de plafond sans joints visibles, réalisé en aluminium haut de gamme et en DUROPLAN A050, est vissé à l'ossature. Il s'adapte à la perfection aux formes organiques du lieu où il est posé ainsi qu'aux différents espaces géométriques, créant un plafond à l'esthétique harmonieuse. Le LOOP® TYP 2 peut être associé aux éléments dur-SONIC® TUBE pour offrir une acoustique exceptionnelle.

Les arrondis caractéristiques du plafonnier LOOP® permettent notamment une intégration parfaite des downlights à LED PUNTEO®-J60, qui s'insèrent de façon précise et flexible dans les ouvertures.

ABMESSUNGEN

Plattengröße: 1 124,23 mm x 1 004,25 mm
 Modulgröße: 1 115,44 mm x 966 mm
 Fugenbreite: 2 mm

DIMENSIONS

Panel size: 1 124,23 mm x 1 004,25 mm
 Module size: 1 115,44 mm x 966 mm
 Joint width: 2 mm

DIMENSIONS

Taille des panneaux: 1 124,23 x 1 004,25 mm
 Taille du module: 1 115,44 mm x 966 mm
 Largeur des joints: 2 mm

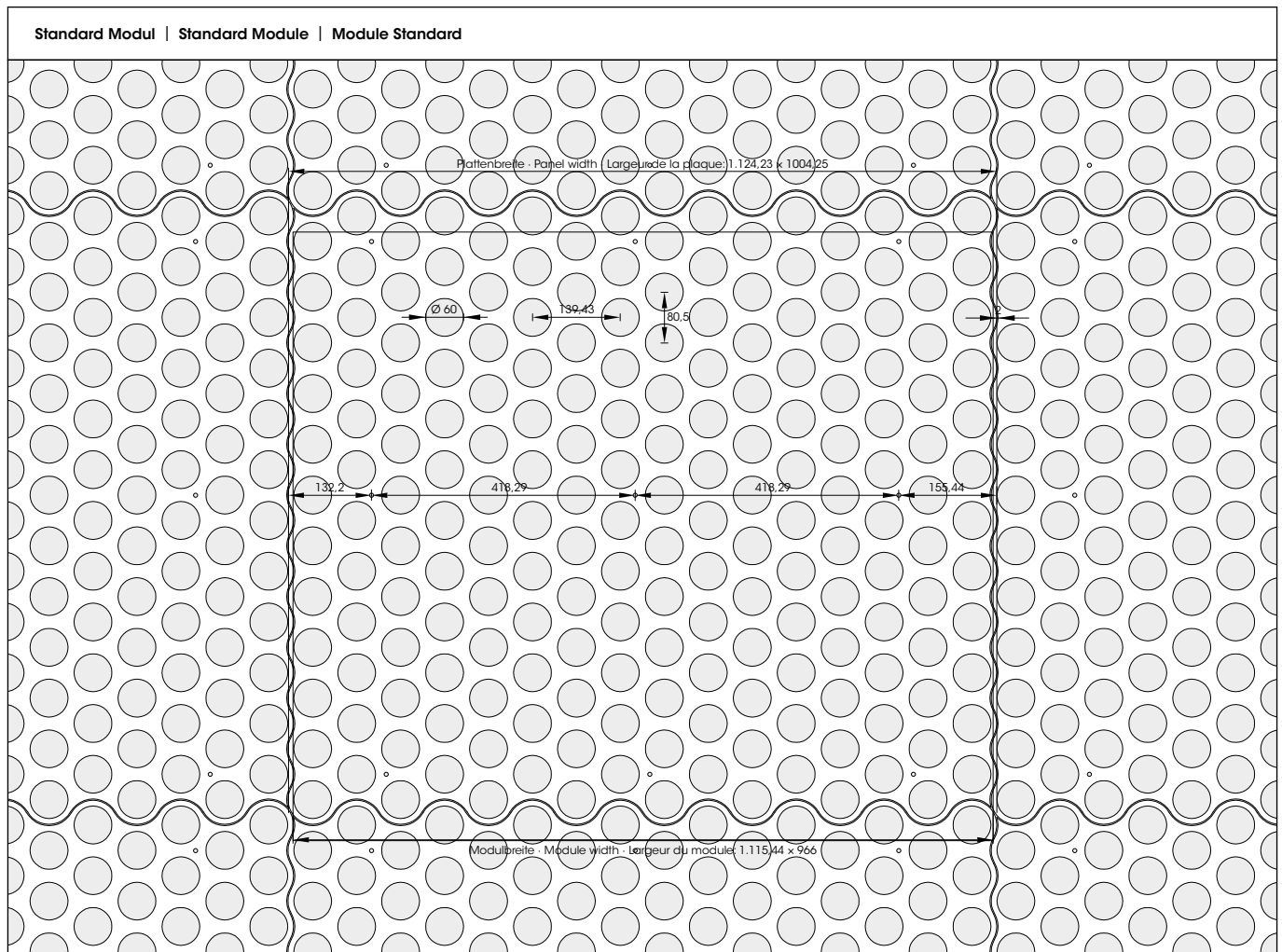

OBERFLÄCHEN

Die LOOP® TYP 2 Elemente aus 2mm starkem Aluminium sind eloxiert in DUROPLAN A050 oder pulverbeschichtet in beliebigen RAL-Farbtönen erhältlich.

SURFACE

The LOOP® TYP 2 elements made of 2mm thick aluminium are available as anodised versions using DUROPLAN A050 or as powder-coated versions in any RAL colour.

FINITION

Les éléments LOOP® TYP 2 en aluminium d'une épaisseur de 2mm sont disponibles soit anodisés en version DUROPLAN A050, soit revêtus de poudre époxy dans différentes teintes RAL.

AKUSTIK

LOOP® TYP 2 kann durch Kombination und Installation von dur-SONIC® TUBE Absorbieren aus pulverbeschichtetem, perforierten Stahlblech mit Vlies schallabsorbierend ausgeführt werden.

ACOUSTICS

LOOP® TYP 2 can absorb reverberation when combined with dur-SONIC® TUBE absorbers made of powder-coated, perforated sheet steel and fleece.

ACOUSTIQUE

LOOP® TYPE 2 peut offrir une isolation phonique parfaite en le combinant avec les absorbeurs dur-SONIC® TUBE réalisés en tôle d'acier perforée et recouverte de poudre époxy et de non-tissé.

HAUSTECHNIK

Neben der Beleuchtung lassen sich weitere Haustechniken wie z. B. Lüftung, Sprinkler oder Leitungen problemlos integrieren.

MECHANICAL-ELECTRICAL

Next to lighting, other utilities such as ventilation, sprinklers or cable lines can also be integrated without any difficulties.

TECHNIQUE DU BÂTIMENT

D'autres technologies domotiques comme p. ex. la ventilation, les gicleurs d'incendie ou les canalisations, peuvent être intégrées sans problèmes en plus de l'éclairage.

MONTAGE

Die Deckenelemente sind rückseitig mit neun Adapterelementen pro Element verschraubt. In diese wird ein C-Profil Standardelement eingehängt, welches über Rostwinkeladapter mit einem Rostwinkel verbunden wird.

INSTALLATION

The ceiling elements are bolted together at the rear side by means of nine adapter elements each. A C-profile standard element is suspended at these elements, the profile is connected to an L-shaped primary carrier.

MONTAGE

Les éléments de plafond sont vissés à l'arrière à l'aide de neuf éléments adaptateurs par élément. Un porteur C standard est suspendu à ces éléments; il est relié à un porteur primaire L à l'aide d'adaptateurs spécifiques.

Die Rostwinkel dienen der Queraussteifung und werden über Noniusabhängung oder Gewindestäbe von der Rohdecke abgehängt. Die Elemente sind schwimmend verlegt und werden nach der Montage „puzzelartig“ ausgerichtet.

The L-shaped primary carriers are used to enable lateral stiffening and are suspended to the structural slab using Nonius suspension system or threaded rods. The elements are installed using a floating method and – once mounted – arranged like a "puzzle".

Les porteurs primaires L servent au raidissement transversal et sont suspendus au plafond brut à l'aide d'une suspension Nonius ou de tiges filetées. Les éléments sont installés de manière flottante et il est possible de les organiser façon «puzzle» après le montage.

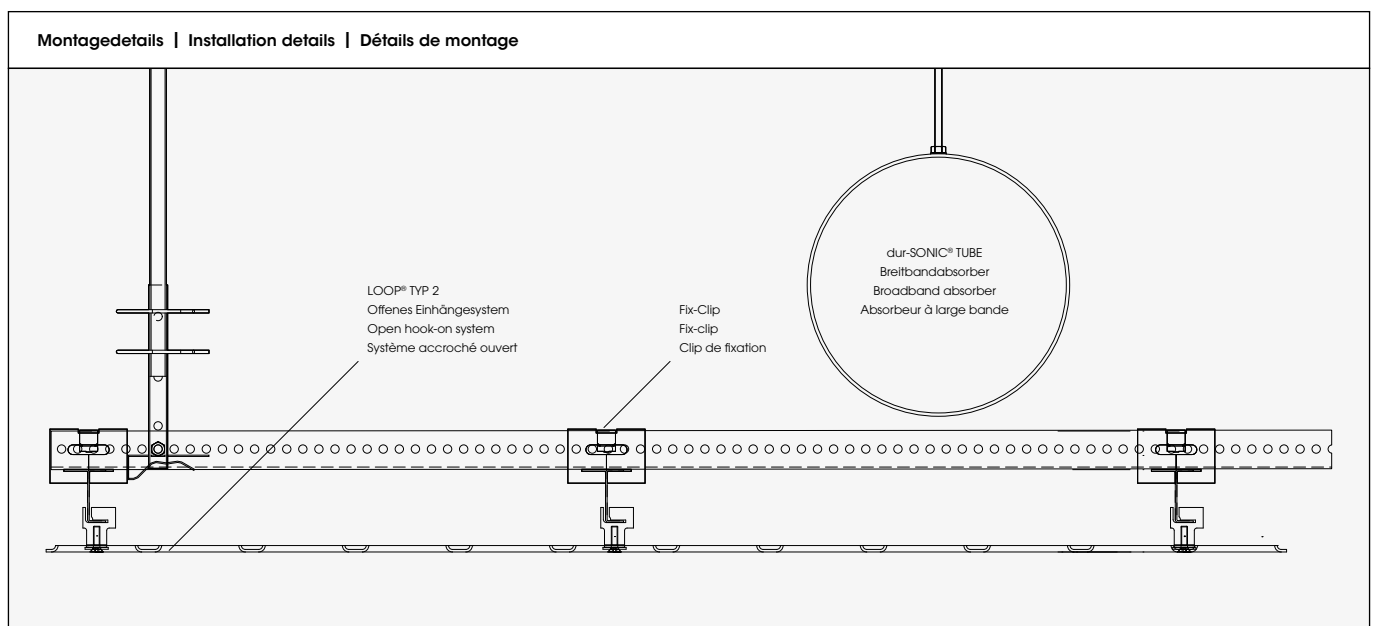



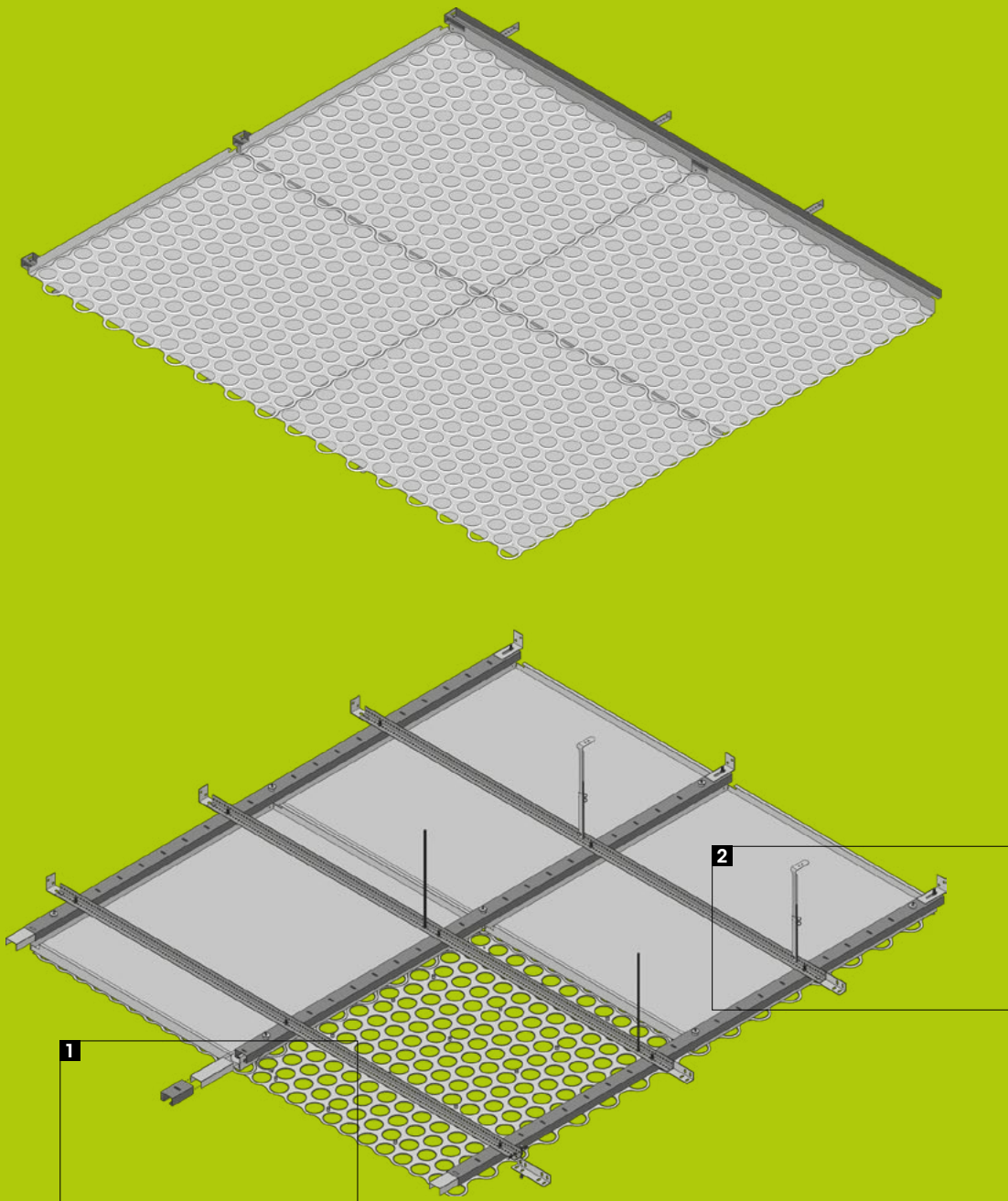

1

Kraftschlüssige Magnetverbindung und Sicherungsseile
 Force fitted magnetic connections and safety ropes
 Jonction de force par connexion magnétique et des câbles de sécurité

2

Deckenabhängung und Wandanker
 Ceiling suspension and wall anchor
 Plafonds suspend et supports muraux

PUNTEO®-J60 Leuchte mit LOOP® TYP 3
 PUNTEO®-J60 luminaire with LOOP® TYPE 3
 Lumière PUNTEO®-J60 avec LOOP® TYPE 3

D Die elegante Metalldecke LOOP® TYP 3 zeichnet sich durch ihr charakteristisches Design kombiniert mit hohem Nutzerkomfort aus. Dank individuell wählbarer Funktionen wie Akustik, Kühlung und Beleuchtung sind vielseitige Anwendungen möglich. Der zweiteilige Aufbau des Magnetsystems sorgt dabei für ein geschlossenes Deckenbild ohne sichtbare Befestigung und ist einfach zu revisionieren. Die Möglichkeit der farbigen Gestaltung von Unterdecke und LOOP®-Element eröffnen zusätzliche Gestaltungsspielräume.

E The elegant metal ceiling LOOP® TYP 3 stands out thanks to its characteristic design and to its high user comfort. The possibility to choose individually functions like acoustic, cooling and lighting allows multi-purpose applications. The two-piece magnetic system creates a closed ceiling configuration with no visible fastening and can be easily removed. The possibility of choosing the colour of the false ceiling and the LOOP® element create new designing dimensions.

F L'élégant plafond en métal LOOP® TYP 3 se distingue par son design caractéristique doublé d'un grand confort d'utilisation. Grâce à des fonctions personnalisables comme l'acoustique, le refroidissement ou encore l'éclairage, de nombreuses applications sont possibles. La construction en deux parties du système magnétique donne l'impression d'un plafond fermé sans fixations visibles et facilite le démontage. La possibilité de choisir la teinte du plafond suspendu et les éléments LOOP® offrent une plus grande liberté de création.

OBERFLÄCHEN

Die LOOP® TYP 3 Elemente aus 1 mm starkem Stahlblech sind in beliebigen RAL-Farbtönen erhältlich. Die Unterdecke kann in gleichem oder anderem Farbton ausgewählt werden.

SURFACE

The LOOP® TYP 3 elements made of 1 mm thick sheet steel are available in any RAL colours. The false ceiling can be selected in the same shade or in another one.

FINITION

Les éléments LOOP® TYP 3 en tôle d'acier d'1 mm d'épaisseur sont disponibles dans les teintes RAL de votre choix. Le plafond suspendu peut être choisi dans la même teinte ou dans une teinte différente.

ABMESSUNGEN

LOOP® Decke

Plattengröße: 1 124,23 mm x 1 004,25 mm
 Modulgröße: 1 115,44 mm x 966 mm
 Fugenbreite: 2 mm

S7 Unterdecke

Plattengröße: 1 115 mm x 956 mm
 Fugenbreite: 10 mm

DIMENSIONS

LOOP® Ceiling

Panel size: 1 124,23 mm x 1 004,25 mm
 Module size: 1 115,44 mm x 966 mm
 Joint width: 2 mm

S7 False ceiling

Panel size: 1 115 mm x 956 mm
 Joint width: 10 mm

DIMENSIONS

Plafond LOOP®

Taille des panneaux: 1 124,23 x 1 004,25 mm
 Taille du module: 1 115,44 mm x 966 mm
 Largeur des joints: 2 mm

Plafond suspendu S7

Taille des panneaux: 1 115 mm x 956 mm
 Largeur des joints: 10 mm

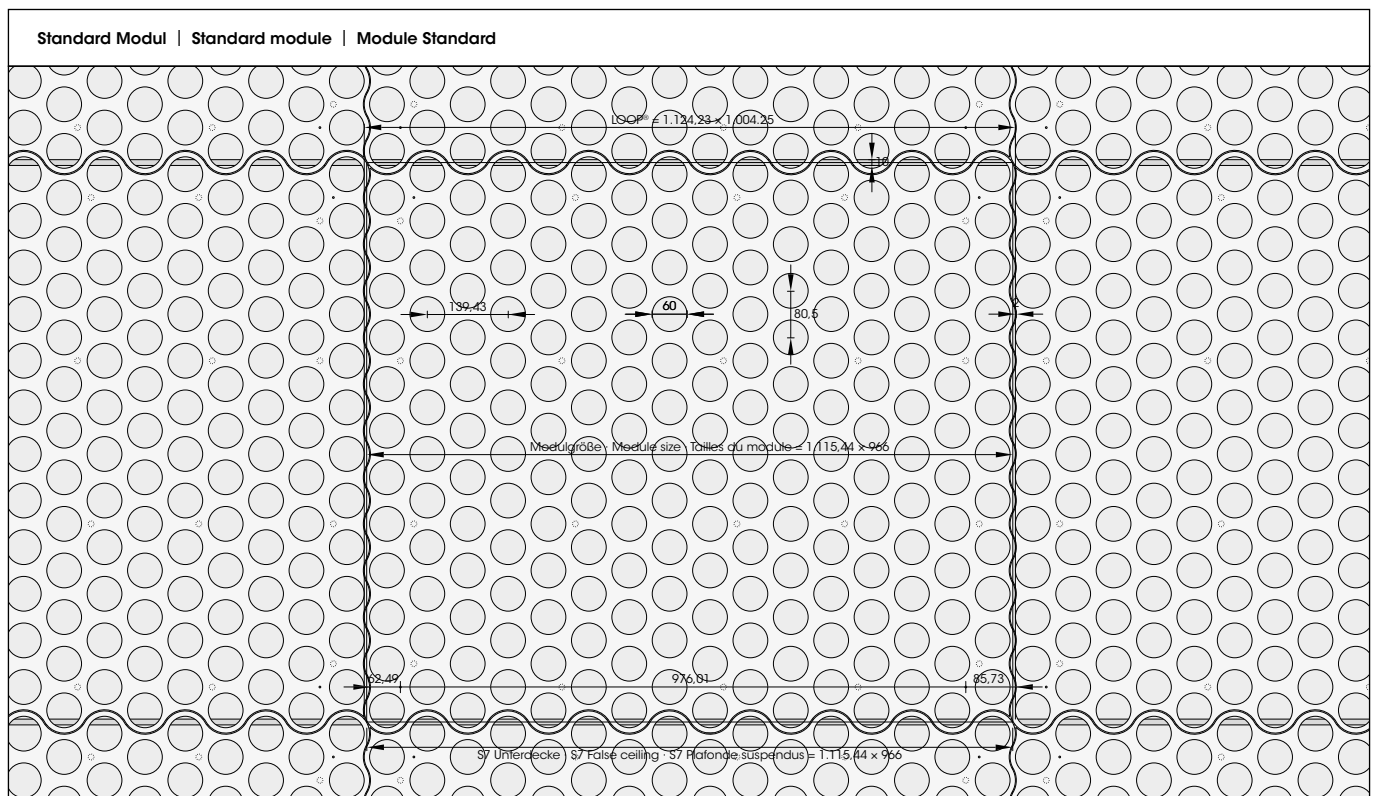

AKUSTIK

LOOP® TYP 3 ist im Standard akustisch wirksam aufgrund der Unterdecke [perforierte Langfeldplatte im System S7-KS].

ACOUSTICS

LOOP® TYP 3 is acoustically effective in the standard version due to the false ceiling [perforated rectangular metal panel in the system S7-KS].

ACOUSTIQUE

LOOP® TYP 3 offre une grande isolation acoustique grâce au plafond suspendu [panneau rectangulaire perforé dans le système S7-KS].

KLIMA

LOOP® TYP 3 kann als Kühldecke im System dur-COOLTEC® TYP 1.1 ausgeführt werden.

CLIMATE

LOOP® TYP 3 can be used as a chilled ceiling in the dur-COOLTEC® TYP 1.1 system.

CLIMAT

LOOP® TYP 3 peut être utilisé comme plafond froid dans le système dur-COOLTEC® TYP 1.1.

HAUSTECHNIK

Neben der Beleuchtung lassen sich weitere Haustechniken wie z. B. Lüftung, Sprinkler oder Leitungen problemlos integrieren.

MECHANICAL-ELECTRICAL

Next to lighting, other utilities such as ventilation, sprinklers or cable lines can also be integrated without any difficulties.

TECHNIQUE DU BÂTIMENT

D'autres technologies domotiques comme p. ex. la ventilation, les gicleurs d'incendie ou les canalisations, peuvent être intégrées sans problèmes en plus de l'éclairage.

MONTAGE

Die Deckenelemente sind rückseitig mit Bolzen und Magneten versehen und werden kraftschlüssig an einer in Warenträgerprofilen eingehängten Langfeldplattendecke im System S7 [KS] befestigt. Die Warenträgerprofile sind an Rostwinkel geschraubt.

INSTALLATION

The ceiling elements are fitted on the rear side with bolts and magnets and force-fitted on a rectangular ceiling system suspended on rail channels in the S7 [KS] system. The rail channels are tightened by means of screws to L-shaped primary carriers.

MONTAGE

Les éléments de plafond sont pourvus à l'arrière de boulons et d'aimants et sont fixés par jonction de force à un plafond à panneaux rectangulaires suspendu à des porteurs rails dans le système S7 [KS]. Les porteurs rails sont vissés aux porteurs primaires L.

Die Rostwinkel dienen der Queraussteifung und werden über Noniusabhängungen oder Gewindestäbe von der Rohdecke abgehängt. Der Wandanschluss erfolgt über Wandanker [Rostwinkel und Warenträgerprofil].

The L-shaped primary carriers are used to enable lateral stiffening and are suspended to the structural slab using Nonius suspension elements or threaded rods. Fixing at the wall is performed by means of wall brackets [L-shaped primary carriers and rail channels].

Les porteurs primaires L servent au raidissement transversal et sont suspendus au plafond brut à l'aide de suspensions Nonius ou de tiges filetées. La fixation murale se fait au moyen de raccords muraux [porteur primaire L et porteur rail].

Ein werkzeugloser Zugang zum Deckenhohlraum ist möglich. Sicherungsseile verhindern das unkontrollierte Herabschwingen der Deckenelemente. Die Elemente sind schwimmend verlegt und können durch Verschieben mit einer Fuge ausgerichtet werden.

A tool-free access to the ceiling void is possible. Security ropes prevent uncontrolled swinging down of the ceiling elements. The elements are installed using a floating method and can be moved using the joint for alignment.

Il est possible d'accéder sans outil au vide de plafond. Des cordages de sécurité évitent un mouvement involontaire des éléments de plafond vers le bas. Les éléments sont installés de manière flottante et il est possible de les aligner par déplacement avec un joint.

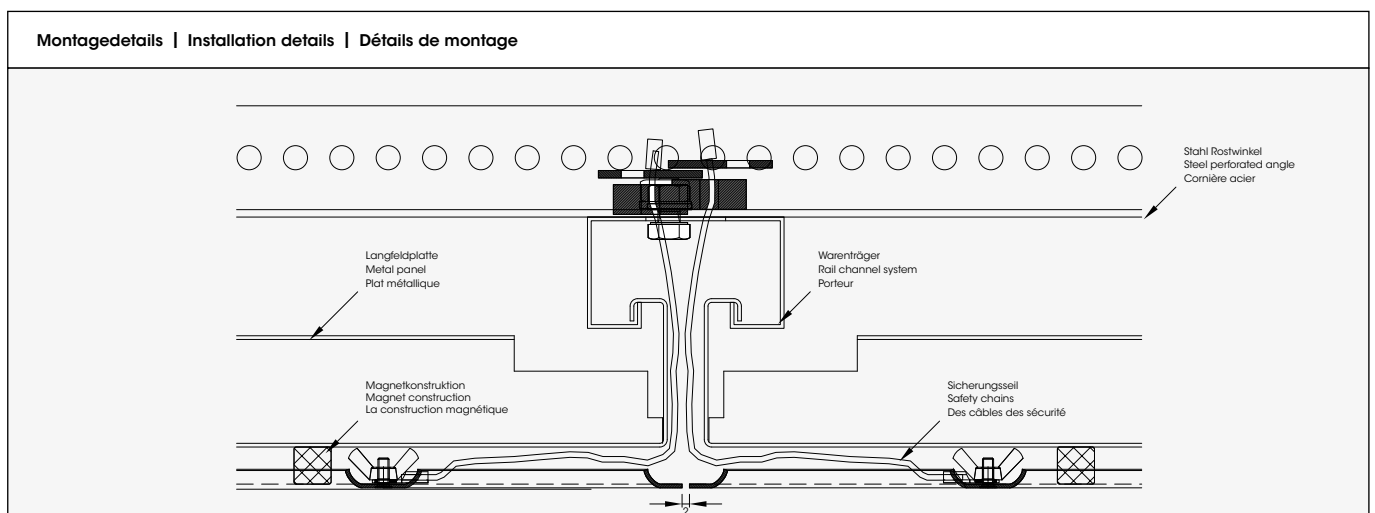

D Als Hersteller von Metalldecken, Licht- und Tageslichtsystemen können wir Ihnen moderne Gesamtlösungen für ihr Projekt anbieten. Unsere Leuchten integrieren sich optimal in die durlum-Metalldecken, sind ästhetisch, effizient und leistungsstark.

Für das System LOOP® empfehlen wir Ihnen die folgenden Lichtlösungen. Durch die einfache Plug-in Verbindung entfallen aufwendige Installationsarbeiten. Weitere Leuchten finden Sie unter www.durlum.com.

E Being a manufacturer of metal ceilings, lighting and daylight systems we are able to offer you state-of-the-art complete solutions for your project. Our luminaires are aesthetically pleasing, efficient and high-performing, and can be integrated optimally into the durlum metal ceilings.

For the LOOP® system, we recommend you the following light solutions. The simple plug-in connection avoids costly installation work. Further luminaires can be found at www.durlum.com.

F En tant que fabricant de plafonds en métalliques, de systèmes et d'éclairage lumière du jour, nous sommes en mesure de vous offrir des solutions globales et modernes pour votre projet. Nos luminaires s'intègrent de façon optimale dans les plafonds en métal durlum, sont esthétiques, efficaces et performants.

Pour le système LOOP®, nous vous conseillons les solutions lumineuses suivantes. La connexion simple plug-in rend les travaux d'installation dispendieux superflus. Vous trouverez d'autres luminaires à l'adresse www.durlum.com.



Das moderne LED-Downlight PUNTEO®-J60 kann optimal mit dem Metalldeckensystem LOOP® kombiniert werden. Die lichtstarke Einbauleuchte garantiert dabei brillante Lichtqualität bei weichem Lichtübergang.

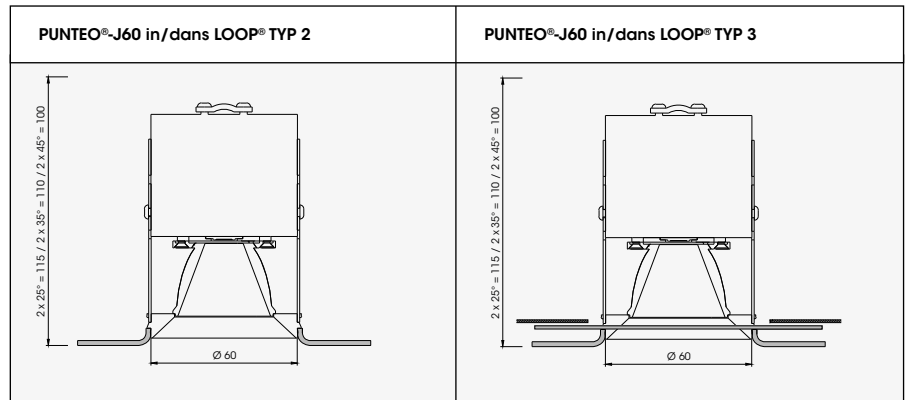

The modern LED downlight PUNTEO®-J60 can be optimally combined with the metal ceiling system LOOP®. This built-in luminaire with intense luminosity guarantees brilliant light quality and soft light transitions.

Le downlight moderne à LED PUNTEO®-J60 se combine de façon optimale au système de plafond en métal LOOP®. Ce plafonnier à la luminosité intense garantit une lumière brillante et de qualité pour une transition de lumière douce.

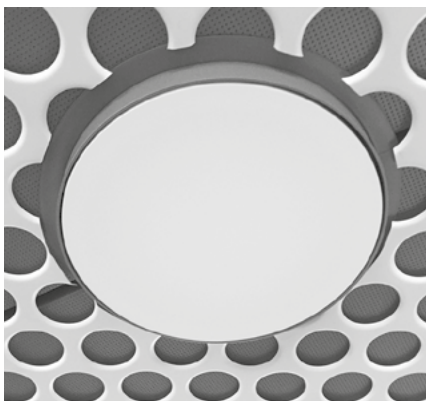

LUMEO®-R LED-Flächenleuchten lassen sich optimal mit LOOP® kombinieren – entweder als Einbauleuchte integriert in die Decke oder als moderne Anbauleuchte. Die transluzente Abdeckung aus hochwertigem DUROSATIN® verleiht den Leuchten einen lebendigen Charakter.

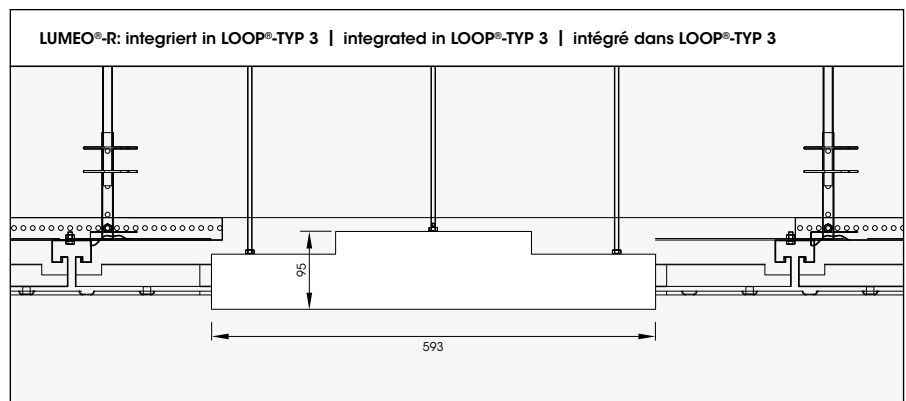

The LUMEO®-R LED area lightings can be optimally combined with LOOP® – either integrated in the ceiling as a built-in luminaire or like a modern surface mounted luminaire. The translucent covering made out of high-quality DUROSATIN® gives the lamps a vivid character.

Les surfaces lumineuses à LED LUMEO®-R se combinent de façon optimale au système LOOP® – que ce soit intégrées dans le plafond ou comme luminaires en applique modernes. Réalisé dans le matériau haut de gamme DUROSATIN®, le panneau de couverture transparent donne les lumières.









D DOMUS® Gewölbedecken unterstreichen Architektur dort, wo kühle Eleganz gefragt ist. Die zeitlosen Systeme in verschiedenen Formen schaffen insbesondere in niedrigen Räumen ein offenes Raumgefühl.

E DOMUS® curved ceilings emphasize the architecture where cool elegance is required. The timeless systems in different shapes create a feeling of open space, particularly in low rooms.

F Les plafonds cintrés DOMUS® mettent en valeur l'architecture aux endroits exigeant une élégance froide. Ces systèmes intemporels aux formes diverses génèrent une sensation d'espace ouvert, en particulier dans les pièces basses.

DOMUS® S-OMEGA

48 >

GEWÖLBEFÖRMIGES LICHTKANALSYSTEM
VAULTED LIGHTING CHANNEL SYSTEM
SYSTÈME DE CANAUX LUMINEUX EN FORME DE VOÛTE

DOMUS®

52 >

GEWÖLBEFÖRMIGES DECKE-LICHTSYSTEM
VAULTED CEILING-LIGHTING SYSTEM
SYSTÈME ÉCLAIRAGE / PLAFOND EN FORME DE VOÛTE

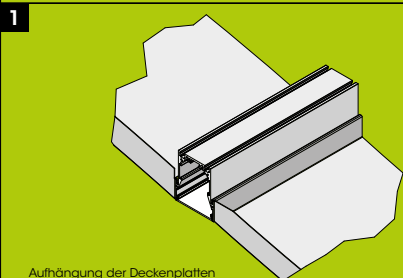
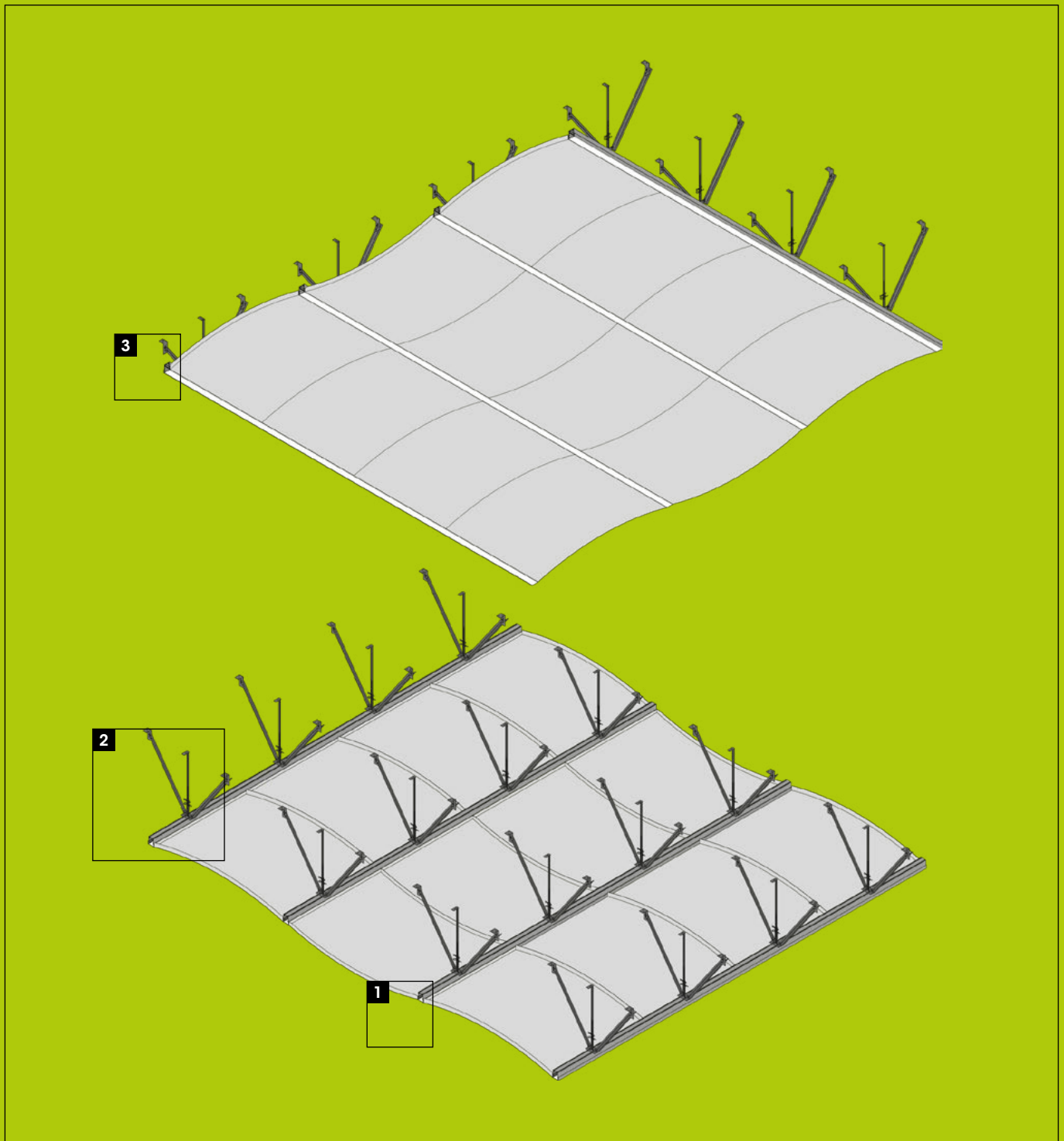

1
 Aufhängung der Deckenplatten
 Moving the ceiling panel
 Déplacement coulissant du panneau

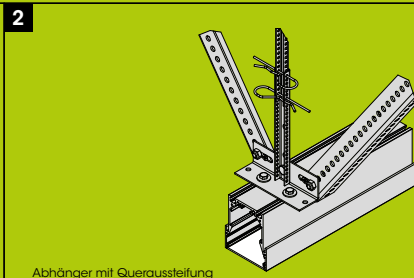

2
 Abhänger mit Queraussteifung
 Hanger with lateral bracing
 Suspension avec renforcement transversal

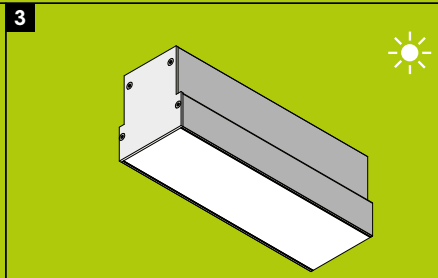

3
 OMEGA 63
 Lichtkanal | Lighting channel | Canal lumineux linéaire

D Die Gewölbedecke DOMUS® S-OMEGA verbindet Decke und Licht zu einer Einheit. Denn die Lichtlinie S-OMEGA ist gleichzeitig Leuchte und Unterkonstruktion für die gewölbten Deckenelemente. Durch die Hinterlegung einer Sichel an den Längskanten der Elemente ist eine dauerhafte und exakte Formgebung der frei wählbaren Wölbungen garantiert.

DOMUS® kann als glattes oder perforiertes Deckenelement in verschiedenen Materialien ausgeführt werden.

OBERFLÄCHEN

DOMUS®-Elemente können aus verzinktem Stahlblech, Aluminium und Streckmetall gefertigt werden. Die Oberflächen sind weiß pulverbeschichtet in D206-700, ähnlich RAL 9016. Andere RAL-Farbtöne sind möglich.

Zusätzlich können die pulverbeschichteten Zuschnitte mit Motiven und Texturen Ihrer Wahl bedruckt werden.

MODULGRÖSSEN

Die DOMUS® Elementlänge kann zwischen 600 bis 3 200 mm frei gewählt werden, wobei wir empfehlen, zugunsten einer einfachen Handhabung die Länge von 2000 mm nicht zu überschreiten.

Die Breite [Funktionsseite] kann zwischen 600-1 200 mm variieren, sollte idealerweise aber 800 mm nicht überschreiten.

Die empfohlene Stichhöhe [Hs] der Gewölbelemente sollte max. 350 mm betragen. Andere Höhen sind auf Anfrage möglich.

E The curved ceiling DOMUS® S-OMEGA combines ceiling and light to a unit. Because the S-OMEGA light line is a luminaire as well as a suspension for the ceiling elements. Thanks to the installation of a crescent on the longitudinal edges of the elements, it is possible to guarantee a durable and exact shape for the free selectable curvatures.

DOMUS® is available out of different materials and as a smooth or perforated ceiling element.

SURFACE

DOMUS® elements can be made out of galvanized sheet steel, aluminium or expanded metal. The surfaces are white powder-coated in D206-700, similar to RAL 9016. Other RAL colours are available.

The powder-coated sheets can also be printed with visuals and textures of your choice.

MODULE SIZES

The DOMUS® element lengths can be freely selected within a range of 600 to 3 200 mm, although we recommend that lengths of 2000 mm are not exceeded to make them easier to handle.

Widths [functional side] of 600 to 1 200 mm are also available, but ideally they should not exceed 800 mm.

The recommended ridge height [Hs] of the vaults should not exceed 350 mm. Other heights are available on request.

F Le plafond cintré DOMUS® S-OMEGA forme une unité entre le plafond et la lumière. Car la ligne lumineuse S-OMEGA est à la fois un luminaire et une ossature pour les éléments de plafond cintré. Grâce à l'installation d'un cintre au niveau des arêtes longitudinales des éléments, il est possible de garantir une forme durable et exacte pour les courbures à choisir librement.

DOMUS® est disponibles dans divers matériaux et en version lisse ou perforée.

FINITION

Les éléments DOMUS® sont réalisés en tôle d'acier galvanisé, en aluminium ou encore en métal déployé. Les surfaces sont revêtues de poudre époxy blanche en D206-700, similaire à RAL 9016. D'autres teintes RAL sont disponibles.

De plus, les tôles revêtues de poudre époxy peuvent être imprimées avec des motifs et textures au choix.



DIMENSIONS DES MODULES

La longueur des éléments DOMUS® peut varier de 600 à 3 200 mm au choix. Cependant, pour faciliter leur maniement, nous vous conseillons de ne pas dépasser les 2000 mm.

La largeur [le côté fonctionnel] peut varier de 600 à 1 200 mm mais, dans idéalement, elle ne devrait pas dépasser les 800 mm.

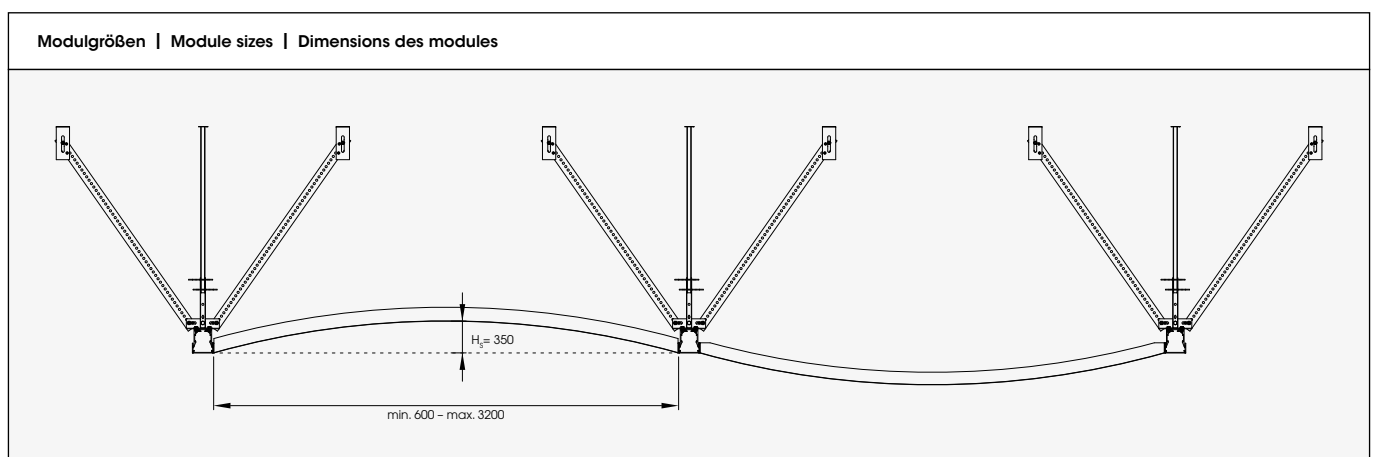
La flèche conseillée [Hs] des cintrages ne devrait pas dépasser les 350 mm. D'autres hauteurs sont possibles sur demande.

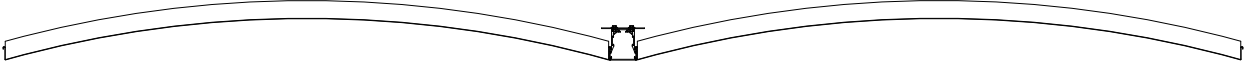

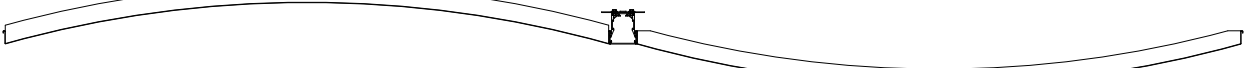
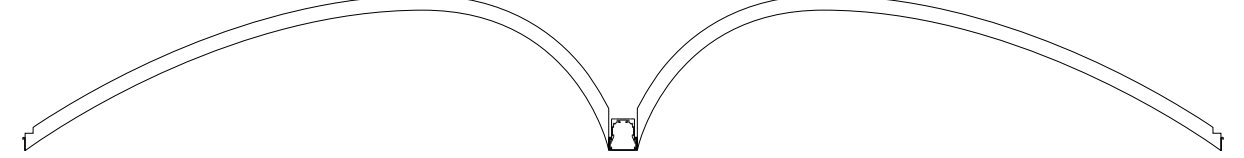
Gewölbeformen Vault types Formes de cintrage
 <p>Konkav Concave Concave</p>
 <p>Konvex Convex Convexe</p>
 <p>Konkav-konvex Concave-convex Concave-convexe</p>
 <p>Parabolförmig Parabolic En forme de parabole</p>

GEWÖLBEFORMEN

Die DOMUS® Deckenelemente sind in den Ausführungen konkav, konvex oder parabolförmig erhältlich. Die Deckenplatten werden direkt in den OMEGA 63 Lichtkanal eingehangen und können miteinander kombiniert werden.

VAULT TYPES

The DOMUS® ceiling elements are available in concave, convex or parabolic shapes. The ceiling plates are directly suspended in the OMEGA 63 lighting channel and may be combined together.

FORMES DE CINTRAGE

Les éléments de plafond DOMUS® sont disponibles en version concave, convexe ou parabolique. Les plaques de plafond sont directement suspendues au canal lumineux OMEGA 63 et peuvent être combinées ensemble.

INTEGRIERTE LICHTLÖSUNG

OMEGA 63 ist ein symmetrisch strahlendes Aluminium-Lichtkanalsystem mit LED-Technologie, wahlweise mit opaler oder mikroprismatischer Abdeckung. Es kann alternativ asymmetrisch als Wallwasher zur gleichmäßigen Beleuchtung von Wänden ausgeführt werden.

BUILT-IN LUMINAIRE SOLUTION

OMEGA 63 is a symmetrical beam aluminium lighting channel system with LED technology and is available with an opaline or microprismatic cover. Alternatively, it can also be designed asymmetrically as wall washer to allow the walls to be lighted evenly.

SOLUTION D'ÉCLAIRAGE INTÉGRÉE

OMEGA 63 est un système de canaux lumineux en aluminium à rayonnement symétrique, doté de la technologie LED et d'un panneau de couverture, au choix opalin ou microprismatique. Il peut aussi être équipé d'un rayonnement asymétrique et servir de wallwasher pour offrir un éclairage homogène sur les murs.

AKUSTIK

DOMUS® kann perforiert mit rückseitigem Akustikvlies akustisch wirksam ausgeführt werden.

HAUSTECHNIK

Neben der Beleuchtung lassen sich weitere Haustechniken wie z. B. Lüftung, Sprinkler oder Leitungen problemlos im OMEGA-Kanal integrieren.

MONTAGE

Die Deckenelemente werden in die entsprechende Unterkonstruktion eingehängt. Eine werkzeuglose Demontage ist möglich. Dadurch ist der Zugang zum Deckenhohlraum an jeder Stelle gewährleistet.

Das Primärprofil U 1040 wird über den Abhänger OM76-Z021 mit dem OMEGA 63 Lichtkanal verbunden.

Die Lichtkanäle OM63-6000F03 werden über den Verbinder OM63-Z004-01 am Längsstoß miteinander verbunden. Anschließend werden die Leuchteneinsätze geerdet und in den Lichtkanal eingeklipst. Der Lichtkanal kann außerdem mit der Blindabdeckung OM60-Z009 als Funktionskanal verwendet werden. Die Enden des Lichtkanals werden mit dem Stirnteil OM63-Z008-001 geschlossen.

ACOUSTICS

DOMUS® can be perforated and equipped on the rear side with an acoustic fleece for acoustic effectiveness.

MECHANICAL-ELECTRICAL

Next to lighting, other utilities such as ventilation, sprinklers or cable lines can also be integrated in the OMEGA channel without any difficulties.

INSTALLATION

The ceiling elements are hung in the corresponding substructure. The elements can be disassembled without tools, permitting permanent access to the ceiling void.

The suspension hanger OM76-Z021 is used to connect the primary profile U 1040 to the OMEGA 63 lighting channel.

The lighting channels OM63-6000F03 are connected with each other at the lengthwise joint by means of the connector OM63-Z004-01. Then the lighting units are earthed and clipped into the light channel. By covering the lighting channel with the blind cover OM60-Z009, it can be used as a functional channel. The ends of the light channel are closed with front parts OM63-Z008-001.

ACOUSTIQUE

DOMUS® peut être perforé et doté sur la face arrière d'un voile acoustique garantissant une isolation phonique idéale.

TECHNIQUE DU BÂTIMENT

D'autres technologies domotiques comme p. ex. la ventilation, les gicleurs d'incendie ou les canalisations, peuvent être intégrées sans problèmes au canal OMEGA en plus de l'éclairage.

MONTAGE

Les éléments de plafond sont suspendus dans une sous-structure correspondante. Le démontage sans outils des éléments est possible, garantissant ainsi un accès permanent au vide sous plafond.

Le profilé primaire U 1040 est relié au canal lumineux OMEGA 63 à l'aide de l'élément de suspension OM76-Z021.

Les canaux lumineux OM63-6000F03 sont reliés entre eux sur le joint longitudinal au moyen du connecteur OM63-Z004-01. Ensuite, les éléments lumineux sont mis à la terre et clipsés dans le canal lumineux. Le canal lumineux peut être utilisé en tant que canal fonctionnel en utilisant le recouvrement OM60-Z009. Les extrémités du canal lumineux sont fermées au moyen du panneau frontal OM63-Z008-001.

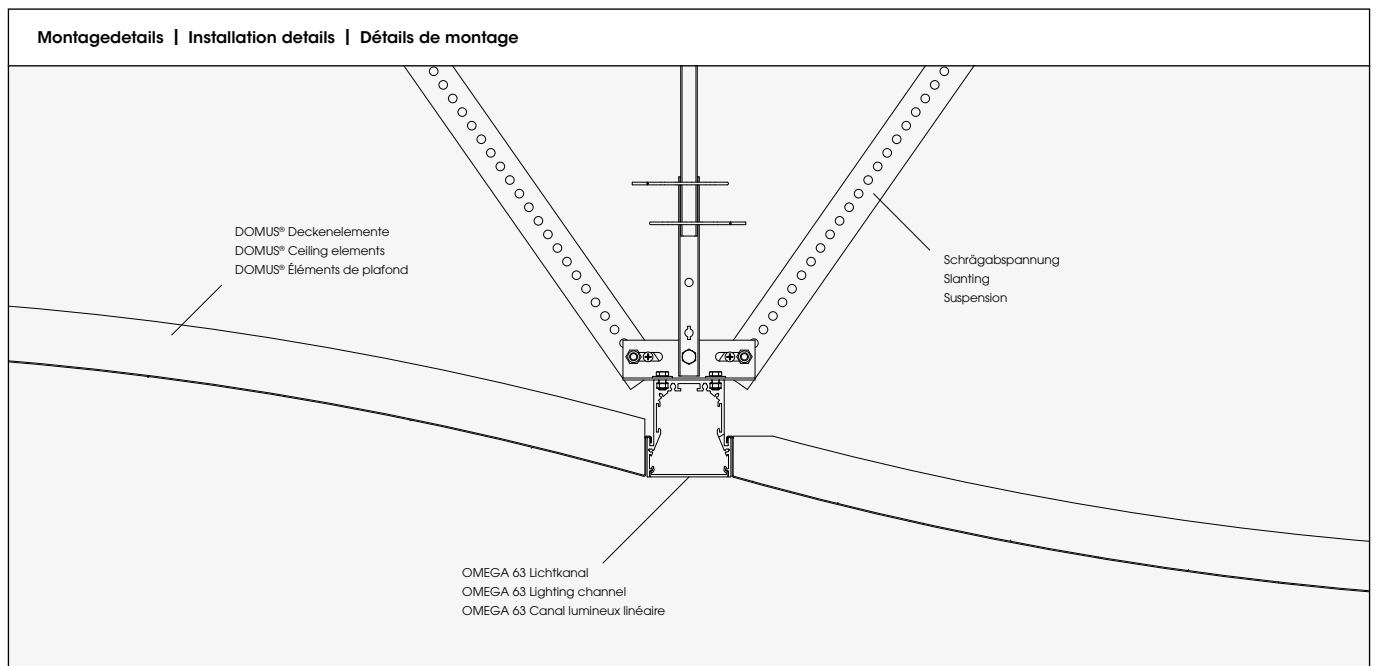

D DOMUS® Gewölbedecken von durlum sind bei Bedarf in weiteren Ausführungen erhältlich. Durch die Wahl der Unterkonstruktion lässt sich die Funktionalität sowie das Fugenbild beeinflussen. In der Variante dur-SOLO® setzt DOMUS® als Deckensegel Akzente.

E durlum's DOMUS® curved ceilings are available in other versions if needed. The choice of the suspension influences the function as well as the joint pattern. In the dur-SOLO® version, DOMUS® stands out as a raft ceiling.

F Les plafonds cintrés DOMUS® de durlum sont disponibles en option dans d'autres versions. Le choix de l'ossature permet d'influencer à la fois la fonctionnalité et la disposition des joints. Dans la variante plafond flottant dur-SOLO®, DOMUS® ajoute des touches uniques.

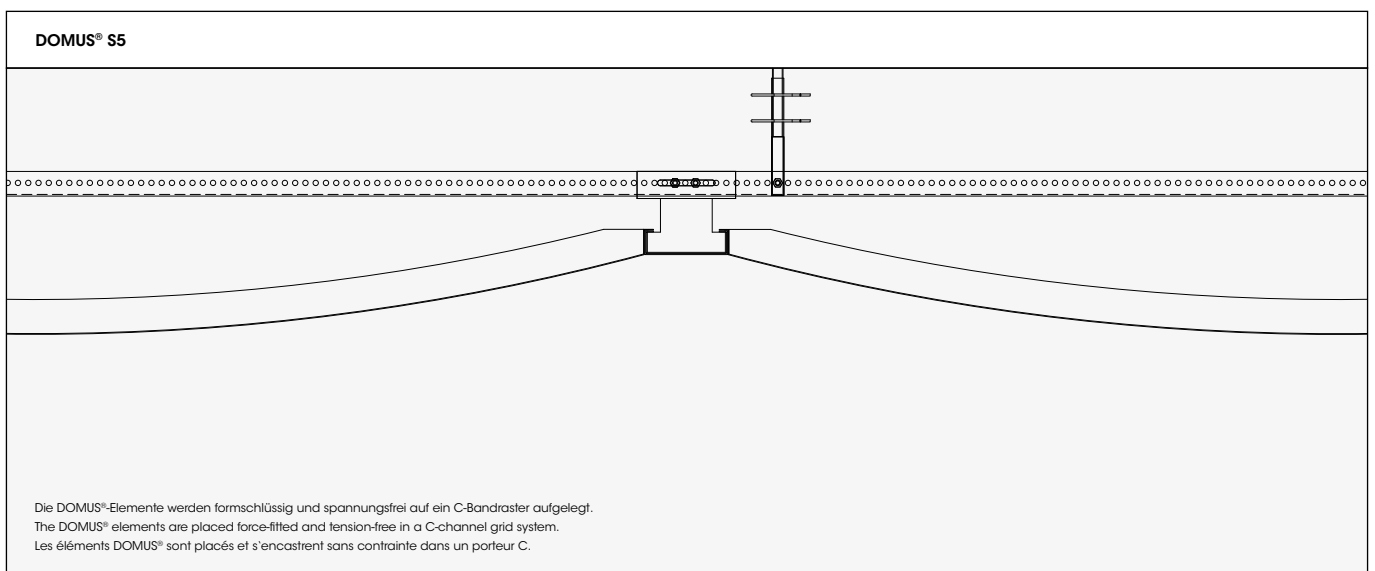
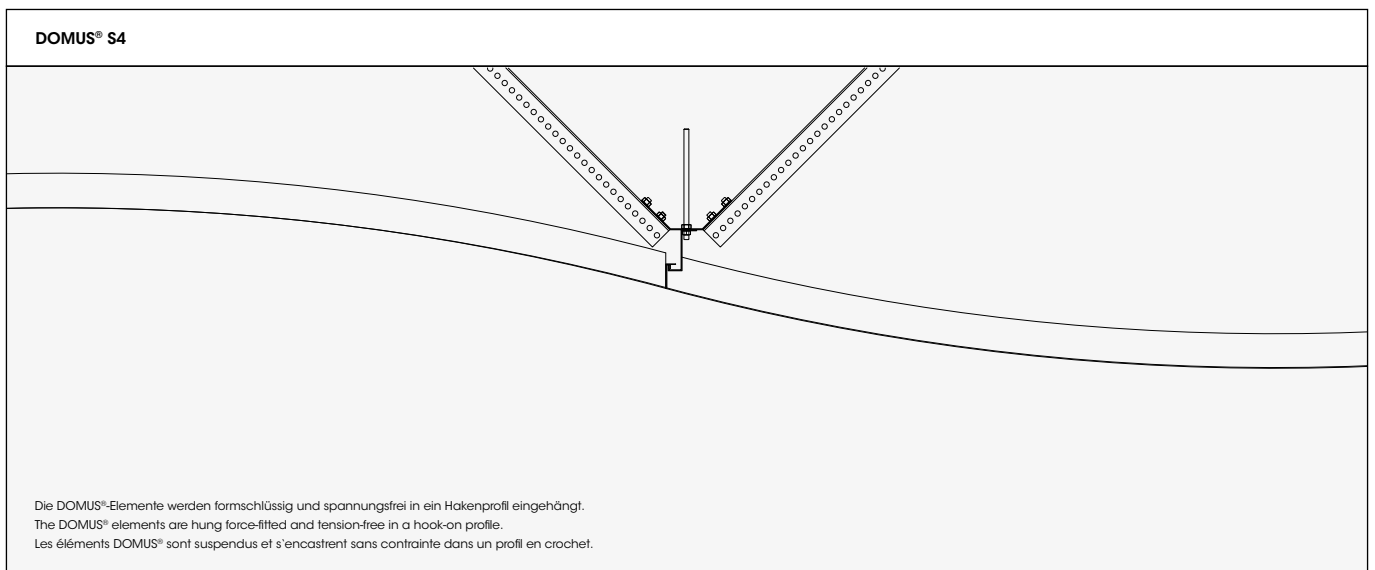

DOMUS® S7

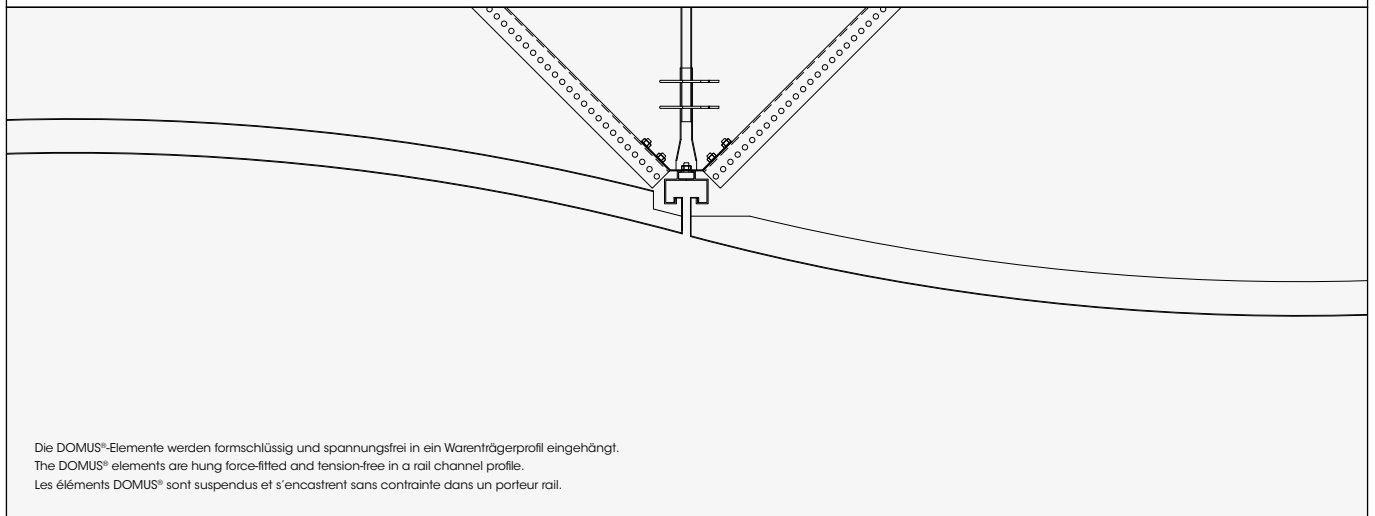

DOMUS® S8

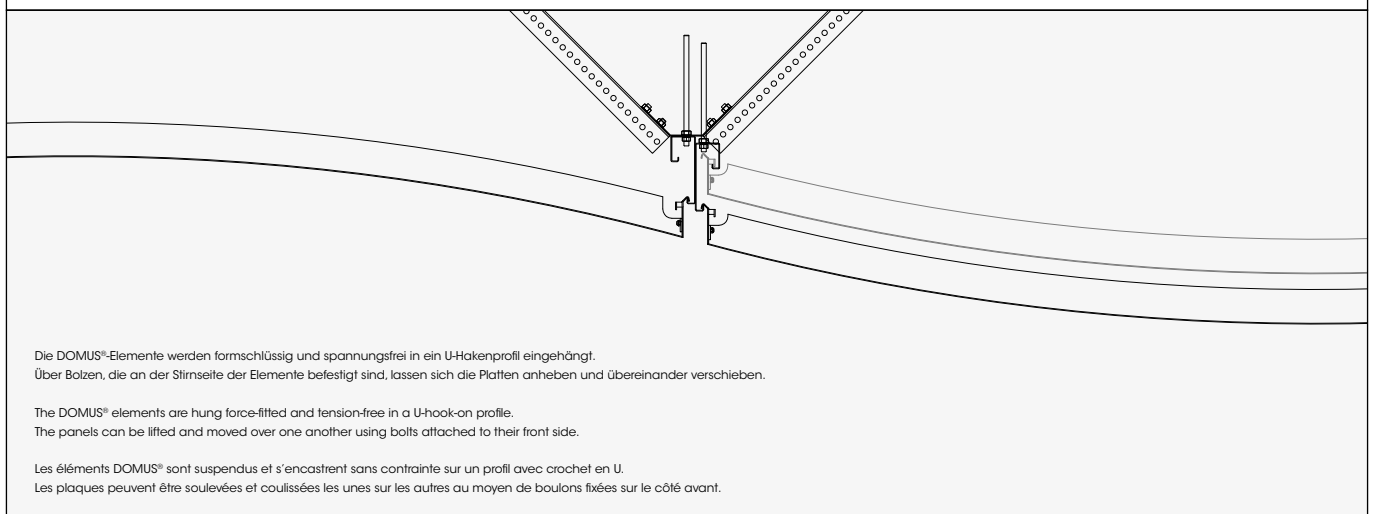

DOMUS® DUR-SOLO

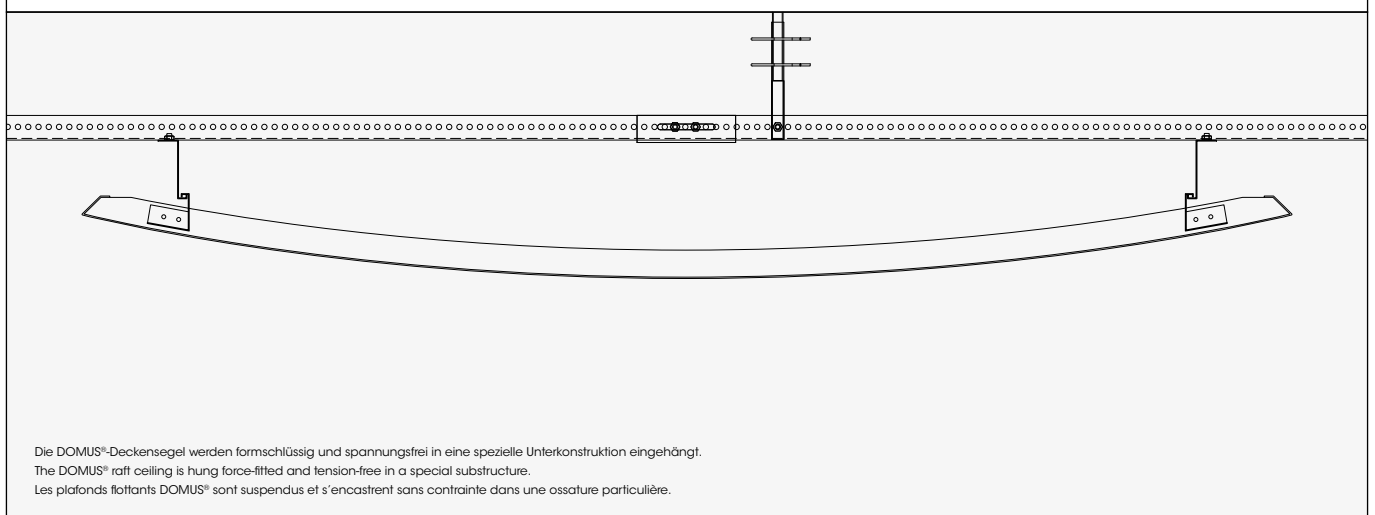









D Das moderne Vertikallamellensystem POLYLAM® setzt Architektur bewusst in Szene. Die offene Decke überzeugt durch ihre raumbegrenzende Wirkung und ihre besonderen akustischen Eigenschaften, insbesondere in Räumen mit hohen akustischen Anforderungen.

E The modern vertical baffle system POLYLAM® puts the architecture deliberately in the limelight. The open ceiling fascinates by its space limiting action and by its particular acoustic properties, especially in rooms with high acoustic requirements.

F Le système linéaire moderne à lames verticales POLYLAM® met délibérément en scène l'architecture. Le plafond ouvert séduit par sa capacité à délimiter la pièce et par ses qualités acoustiques, en particulier dans les pièces aux exigences acoustiques importantes.

POLYLAM® 58 >

VERTIKALLAMELLENSYSTEM + LICHT
 VERTICAL BAFFLE SYSTEM + LIGHTING
 SYSTÈMES DE LAMES VERTICALES + ÉCLAIRAGE

POLYLAM®-KS/-S 64 >

VERTIKALLAMELLENSYSTEM, ABKLAPPBAR/VERSCHIEBBAR
 VERTICAL BAFFLE SYSTEM, HINGED/SLIDING
 SYSTÈME DE LAMES VERTICALES, BASCULABLE/COULISSANT

POLYLAM® dur-COOLTEC® 68 >

VERTIKALLAMELLENSYSTEM MIT KÜHLUNG
 CHILLED VERTICAL BAFFLE SYSTEM
 LAMELLES VERTICALES AVEC REFRROIDISSEMENT

POLYLAM® dur-SONIC® 70 >

TIEFENABSORBER
 LOW-FREQUENCY SOUND ABSORBER
 ABSORBEUR DE BASSES FRÉQUENCES

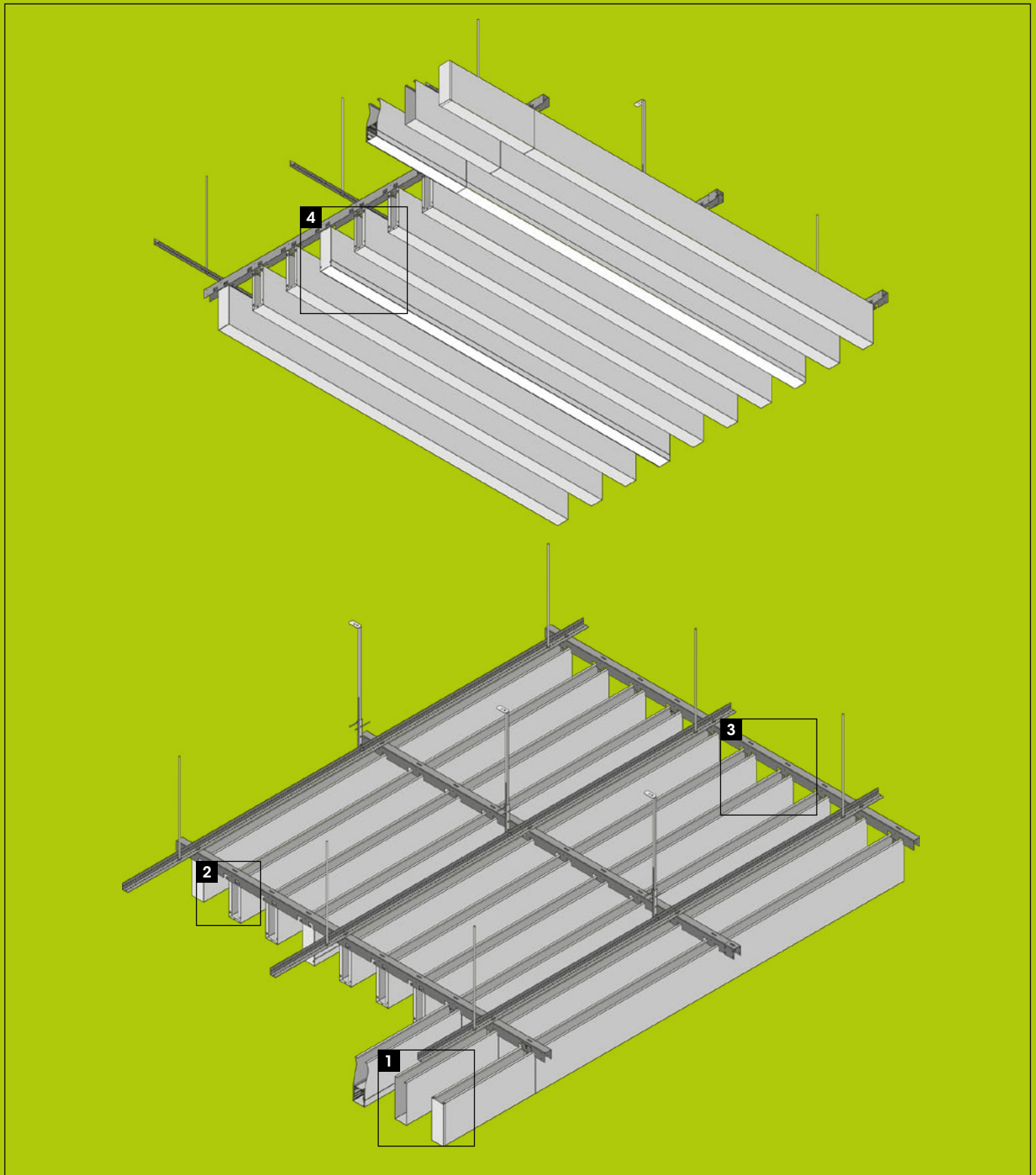

1

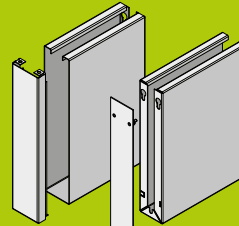

Endkappe / Stirndeckel mit F-Lippe
 End cap / end cover with F-flip
 Capuchon d'extrémité / cache latéral avec F

2

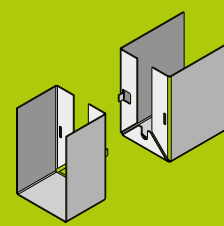

Zentriermase
 Connection detail
 Liaison

3

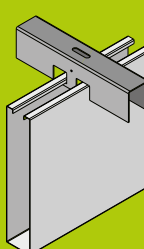

U-Tragschiene
 U-Carrier
 U-Porteur

4

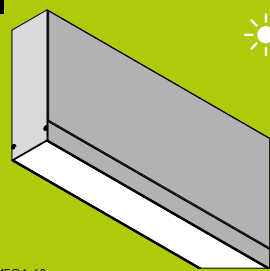

OMEGA 63
 Lichtkanal | Lighting channel | Canal lumineux linéaire

D POLYLAM® setzt Architektur in Szene. Das moderne Vertikallamellensystem mit seinen akustischen Eigenschaften bietet vielfältigen Gestaltungsspielraum und lässt sich auch in betonkernaktivierten Gebäuden oder als Kühldecke einsetzen. Durch die Wahl von Farben oder in Holzoptik bedruckt entstehen individuelle Deckenbilder. In Kombination mit dem linearen OMEGA 63 Lichtkanal oder mit den punktförmigen PUNTEO®-S LED Downlights können dabei ganz neue Akzente gesetzt werden.

E POLYLAM® puts the architecture in the limelight. This modern vertical baffle system with acoustic properties offers varied designing options and can also be used in thermally-active building systems or as a chilling ceiling. The customer can choose the colour or get it printed in wood look to create individual ceiling configurations. Together with the linear OMEGA 63 lighting channel or with the point-like PUNTEO®-S LED downlights, it is possible to create completely new designs.

F POLYLAM® met l'architecture en scène. Avec ses propriétés acoustiques, le système linéaire moderne à lames verticales offre un grand espace de liberté conceptuel et peut être utilisé comme plafond froid ou dans les bâtiments avec activation des noyaux du béton. La possibilité de choisir les teintes ou une impression type bois permet de créer des plafonds personnalisés. En combinaison avec le canal lumineux linéaire OMEGA 63 ou avec les downlights à LED en forme de points PUNTEO®-S, il est possible de générer des touches entièrement nouvelles.

ABMESSUNGEN

Das System besteht aus einer Lamelle mit einer Breite von 40, 63 oder 100 mm. Andere Breiten zwischen 30-100 mm sind möglich.

Lamelleneinzellängen können zwischen 300 und 3800 mm gewählt werden. Als Sonderausführung sind auch Lamelleneinzellängen von 4000 mm möglich.

Die Lamellenhöhe kann zwischen 100 und 360 mm variiert werden. Als Sonderausführung sind auch Lamellenhöhen von 30 bis 800 mm möglich [zweitellig].

Die Gesamtbauhöhe inklusive Unterkonstruktion ist die Lamellenhöhe zuzüglich ~63 mm.

Das Modul ist frei wählbar. Der Mindestmodulabstand setzt sich aus der Lamellenbreite plus 50 mm zusammen.

DIMENSIONS

The system comprises baffles 40 mm, 63 mm or 100 mm wide. Other widths of between 30-100 mm are available on request.

Individual baffle lengths are available from 300 mm to 3800 mm. On special request, baffle lengths of 4000 mm can be supplied.

The height of a baffle may vary between 100 mm and 360 mm. On special request, baffle heights ranging from 30 mm to 800 mm can be supplied.

The total build height, including the substructure is equal to the baffle height plus ~63 mm.

The module can be selected at random. The smallest module pitch is calculated by adding 50 mm to the width of the baffle.

DIMENSIONS

Le système se compose de lames de 40, 63 ou 100 mm de largeur. D'autres largeurs entre 30 et 100 mm sur demande.

La longueur individuelle des lames peut varier de 300 à 3800 mm. Il est possible, sur demande, de réaliser des lames d'une longueur individuelle de 4000 mm.

La hauteur des lames peut varier de 100 à 360 mm. Il est possible, sur demande, de réaliser des lames de 30 à 800 mm de hauteur.

Avec la hauteur totale de l'installation avec sa sous-structure l' hauteur de lame s'élève à ~63 mm en plus.

Le choix du module est libre. Le pas minimal du module se calcule en ajoutant 50 mm à la largeur de la lame.

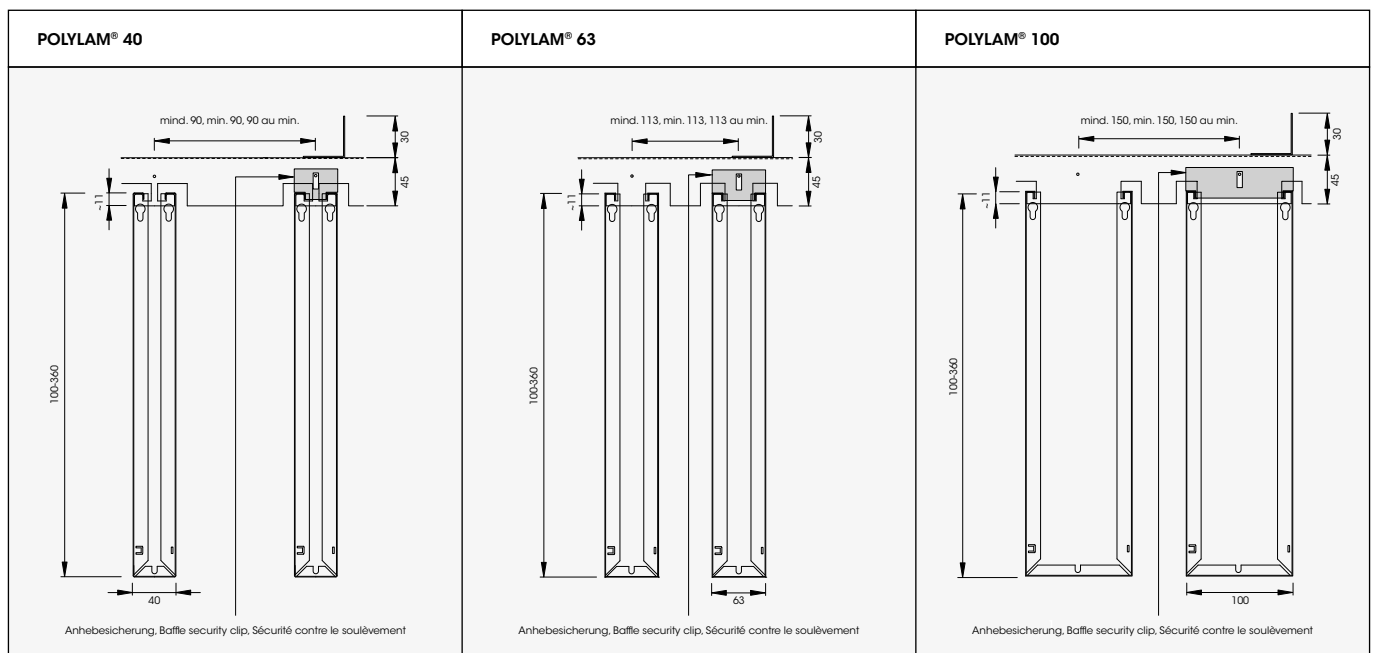

OBERFLÄCHEN

POLYLAM®-Elemente können aus verzinktem Stahlblech oder Aluminium gefertigt werden. Die Oberflächen sind weiß pulverbeschichtet, ähnl. RAL 9016. Andere RAL Farbtöne, kolorierte Oberflächen, oder Oberflächen mit Bedruckung sind möglich, z. B. DUROPLAN W Holzoptik.

AKUSTIK

Die Lamellen können sowohl an den Flanken als auch an der Unterseite perforiert ausgeführt werden. Die Standardperforation ist RV-L6. Weitere Perforationen finden Sie unter www.durlum.com.

Das POLYLAM® Lamellensystem kann mit unterschiedlichen Füllungen als Absorptionsstoff ausgerüstet werden. Es sind hier sowohl Mineralwolle im PE Beutel oder Polyestervlies verwendbar.

Die erforderlichen äquivalenten Absorptionsflächen können durch die unterschiedliche Lamellenanzahl, die Lamellenhöhe und -breite sowie Füllungen den Bauanforderungen angepasst werden. Für verschiedene Variationen der Breite, Höhe und des Moduls sind akustische Datenblätter auf Anfrage erhältlich.

Die Vertikallamellen können mit dur-SONIC kombiniert werden, um eine Verbesserung der Nachhallzeit im tieffrequenten Bereich zu erreichen.

SURFACE

POLYLAM® elements can be made out of galvanized sheet steel or aluminium. The surfaces are white powder-coated, similar to RAL 9016. Other RAL colours, coloured surfaces or imprinted surfaces are available, e.g. in DUROPLAN W wood design.

ACOUSTICS

The baffles may be designed with perforated sides as well as perforated underneath. The standard perforation is RV-L6. Further perforations can be found at www.durlum.com.

The POLYLAM® baffle system can be fitted with various fillings, which act as absorbing material. These fillings may consist of mineral wool, PE bags or polyester fleece.

The required equivalent absorbing surfaces can be adjusted to comply with the construction requirements by using various numbers of baffles, different baffle heights and widths, or diverse fillings. For different variations in width, height and in the module, acoustic data sheets are available on request.

The vertical baffles can be combined with dur-SONIC to achieve acoustic effectiveness in the low-frequency range.

FINITION

Les éléments POLYLAM® sont réalisés en tôle d'acier galvanisée ou en aluminium. Les surfaces sont revêtues de poudre époxy blanche, similaire à RAL 9016. D'autres teintes RAL, des surfaces colorées, ou des surfaces imprimées peuvent être commandées, p. ex. en imitation bois DUROPLAN W.

ACOUSTIQUE

Les lames peuvent être réalisées avec les côtés ou la partie inférieure perforée. La perforation standard est RV-L6. Vous trouverez d'autres perforations à l'adresse www.durlum.com.

Le système de lames POLYLAM® peut être équipé de différents remplissages, qui agissent comme matériau d'absorption acoustique. Il est ici possible d'utiliser des laines minérales, des sachets en polyéthylène, de la mousse en résine voile non-fissée en polyester.

Il est possible d'adapter les surfaces d'absorption équivalentes et nécessaires selon les exigences de la construction, en utilisant un nombre différent de lames, en ajustant les hauteurs et les largeurs de lames ou en intégrant différents types de remplissage. Pour diverses variations au niveau de la largeur, de la hauteur et du module, des fiches techniques acoustiques sont disponibles sur simple demande.

Les lamelles verticales peuvent être combinées avec dur-SONIC afin d'atteindre l'efficacité acoustique dans les fréquences profondes.

RV-L6 Perforation | RV-L6 Perforation | RV-L6 Perforation

Lochdurchmesser: 2,1 mm
 Freier Querschnitt: 25%
 max. Perforierbreite: 1276 mm
 max. Platinenbreite: 1400 mm

Hole diameter: 2.1 mm
 Open area: 25%
 max. width of perforation: 1276 mm
 max. plate width: 1400 mm

Diam. du trou: 2,1 mm
 Vide: 25%
 Larg. maxi de perf.: 1276 mm
 Larg. maxi de plaque: 1400 mm

MONTAGE

Die Tragschienen werden quer zur Lamellenlängsachse angeordnet und können entweder über einen Rostwinkel als Queraussteifung oder direkt über Gewindestäbe bzw. Noniusabhängungen montiert werden. Lamellenlängen kleiner 1500mm erfordern zwei Tragschienen. Längen größer 1500mm erfordern eine zusätzliche, mittig angebrachte Tragschiene.

Die Lamellen haben stirnseitig eine Aufkantung mit Zentriernase und können dadurch in Längsrichtung zentriert und wahlweise verschraubt werden. Die freien Enden der Lamelle können über einen Enddeckel als Stirnkappe geschlossen werden.

Die Verbindung zwischen Tragschiene und Lamelle erfolgt über eine Hakenkantung, die eine sichere, formschlüssige Verbindung gewährleistet. Je nach Beanspruchung ist es möglich, die Lamelle anhebesicher über einen Sicherungsclip mit der Tragschiene zu verbinden.

Vor allem bei Sichtbetondecken und Räumen mit niedriger Abhängenhöhe ist das System auch als Variante mit Punktabhängung erhältlich.

INSTALLATION

The carrier rails run perpendicular to the baffle's axis and can be mounted via the perforated angle as cross bracing or directly via threaded rods or Nonius suspension rods. Baffle lengths less than 1500mm require two carrier rails. Baffles longer than 1500mm require an additional carrier rail, which is mounted in the centre.

The upstand at the front of the baffle has a tab in the centre; this controls alignment of the baffle in its longitudinal direction or allows for an optional threaded connection. The non-attached ends of the baffle can be closed via an end cover.

A profiled edge serves as the connection between carrier rail and baffle, that creates a secure and interlocking link. Depending on the load, it is possible to provide a security locking feature by using a retainer clip to connect the baffle with the carrier rail.

The system is also available as suspended points, particularly for the concrete ceilings or for the rooms with low suspension height.

TECHNIQUE DU BÂTIMENT

Comme la section transversale ouverte est généralement supérieure à 70%, ce système de plafond est considéré comme un plafond «ouvert». Un niveau distinct de gicleurs d'incendie n'est donc pas nécessaire pour l'espace vide du plafond. Chaque situation doit cependant faire l'objet d'une vérification. Les longueurs de lames inférieures à 1500mm nécessitent deux porteurs. Les longueurs supérieures à 1500mm nécessitent un porteur supplémentaire, au centre.

Sur le front, les lames disposent d'un solin avec une liaison et peuvent ainsi être montées de manière centrée dans le sens de la longueur et, facultativement, être vissées. Les extrémités libres de la lame peuvent être fermées au moyen d'un couvercle terminal qui sert de cache latéral.

La liaison entre le porteur et la lame se fait au moyen d'une arête en forme de crochet qui garantit un interverrouillage sûr. Selon la charge, il est possible d'installer un dispositif de verrouillage de sécurité, en utilisant un clip de retenue entre la lame et le porteur.

Le système est également disponible sous la forme de points suspendus, en particulier pour les plafonds en béton apparent et les pièces à faible hauteur de suspension.

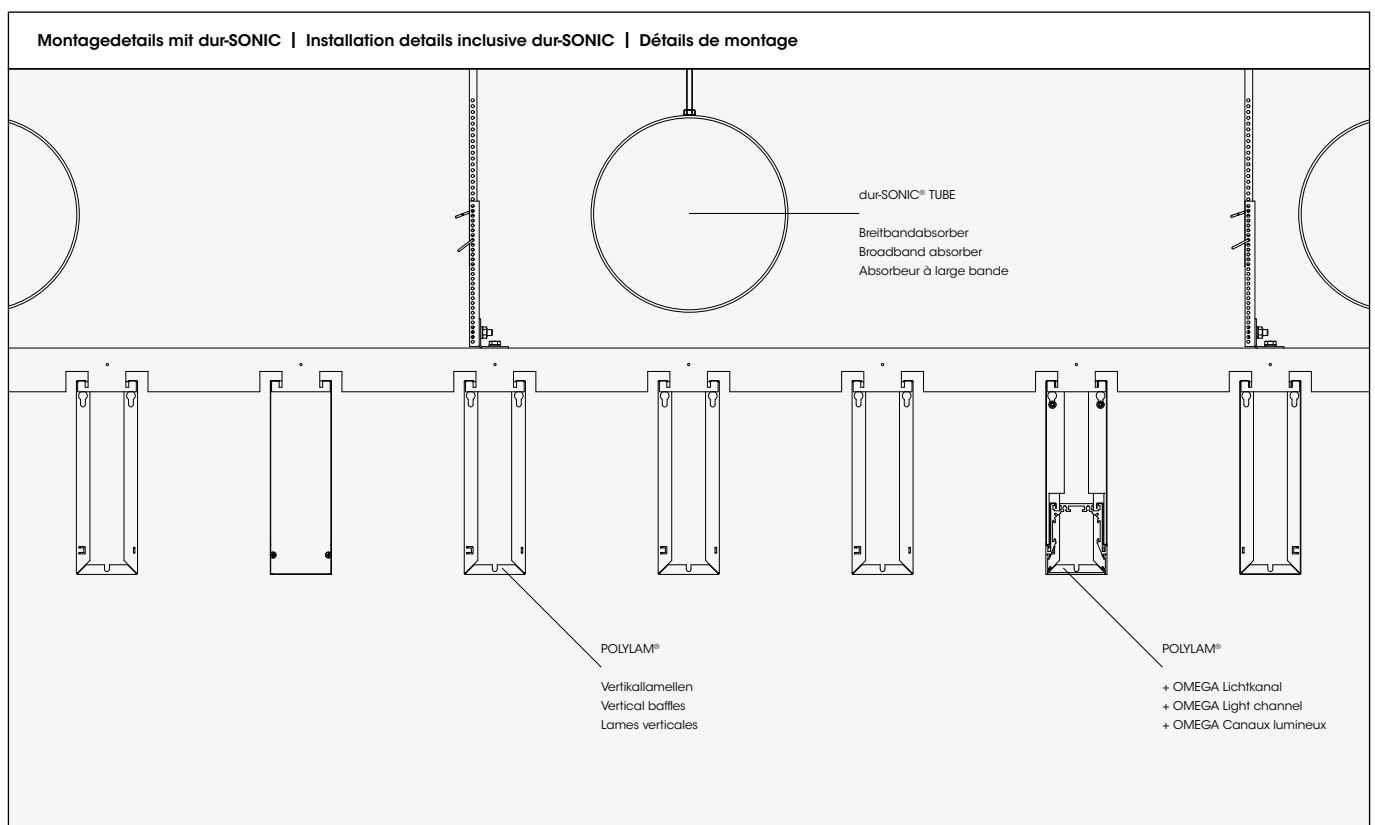



D Als Hersteller von Metalldecken, Licht- und Tageslichtsystemen können wir Ihnen moderne Gesamtlösungen für ihr Projekt anbieten. Unsere Leuchten integrieren sich optimal in die durlum-Metalldecken, sind ästhetisch, effizient und leistungsstark.

Für das System POLYLAM® empfehlen wir Ihnen die folgenden Lichtlösungen. Durch die einfache Plug-in Verbindung entfallen aufwendige Installationsarbeiten. Weitere Leuchten finden Sie unter www.durlum.com.

POLYLAM® 63 MIT OMEGA 63

Das Lichtkanalsystem OMEGA 63 ergänzt den linearen Charakter der Vertikallamelle POLYLAM® optimal. Farblich abgestimmt und harmonisch in die Decke integriert sorgt die endlos kombinierbare Lichtlinie für die passende Lichtstimmung.

POLYLAM® 40 MIT OMEGA 40

In einer Breite von 40mm passt die Lichtlinie OMEGA 40 hervorragend zur Vertikallamelle POLYLAM® von durlum.

POLYLAM® 40 MIT PUNTEO®-S

PUNTEO®-S sind Minimalleuchten, die sich besonders gut in Kombination mit der Vertikallamelle POLYLAM® in Breite 40mm eignen. In der Ausführung PUNTEO®-S25 TUNABLE WHITE überzeugt die moderne Milieuleuchte durch ihre einzigartige Farbtemperaturdynamik zwischen 2700 und 5000 Kelvin.

E Being a manufacturer of metal ceilings, lighting and daylight systems we are able to offer you state-of-the-art complete solutions for your project. Our luminaires are aesthetically pleasing, efficient and high-performing, and can be integrated optimally into the durlum metal ceilings.

For the POLYLAM® system, we recommend you the following light solutions. The simple plug-in connection avoids costly installation work. Further luminaires can be found at www.durlum.com.

OMEGA 63 IN POLYLAM® 63

The light channel system OMEGA 63 completes ideally the linear character of the POLYLAM® vertical baffle. Colour coordinated and harmoniously integrated in the ceiling, the infinite combinable light line guarantees a right light atmosphere.

OMEGA 40 IN POLYLAM® 40

With 40mm width, the light line OMEGA 40 ideally suits to the POLYLAM® vertical baffle by durlum.

PUNTEO®-S IN POLYLAM® 40

PUNTEO®-S are minimal luminaires that can be ideally combined with the 40mm wide POLYLAM® vertical baffles. In the PUNTEO®-S25 TUNABLE WHITE version, the modern ambient lighting stands out by its unique colour temperature dynamics between 2700 and 5000 kelvin.

F En tant que fabricant de plafonds en métal, de systèmes de d'éclairage intégrant la lumière naturelle, nous sommes en mesure de vous offrir des solutions globales et modernes pour votre projet. Nos luminaires s'intègrent de façon optimale dans les plafonds en métal durlum, sont esthétiques, efficaces et performants.

Pour le système POLYLAM®, nous vous conseillons les solutions lumineuses suivantes. La connexion simple plug-in rend les travaux d'installation fastidieux superflus. Vous trouverez d'autres luminaires à l'adresse www.durlum.com.

POLYLAM® 63 AVEC OMEGA 63

Le système de canaux lumineux OMEGA 63 complète de façon optimale le caractère linéaire des lames verticales POLYLAM®. Adaptée au niveau des teintes et harmonieusement intégrée au plafond, la ligne lumineuse combinable à l'infini assure une atmosphère lumineuse idéale.

POLYLAM® 40 AVEC OMEGA 40

OMEGA 40, la ligne lumineuse s'harmonise parfaitement avec les lames verticales POLYLAM® de durlum qui ne mesurent que 40mm de large.

POLYLAM® 40 PUNTEO®-S

Les PUNTEO®-S sont de petits luminaires qui se combinent particulièrement bien avec les lames verticales POLYLAM® de 40mm de large. Dans la version PUNTEO®-S25 TUNABLE WHITE, cet éclairage d'ambiance moderne séduit par sa dynamique de température de couleur unique en son genre oscillant entre 2700 et 5000K.

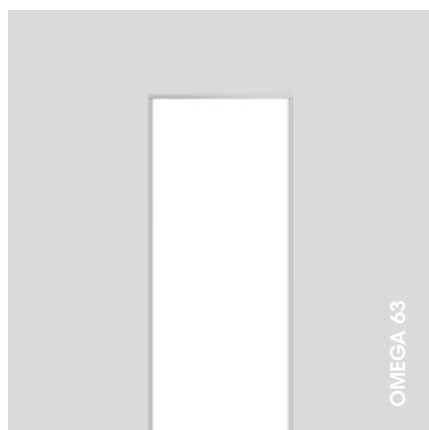
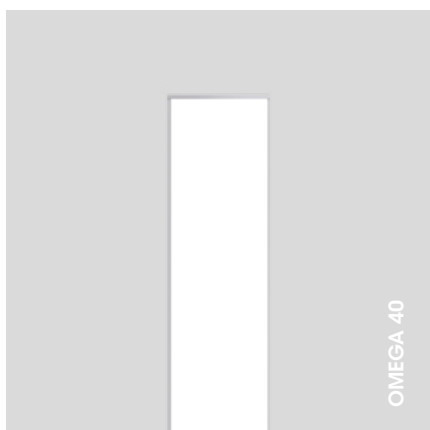



POLYLAM® + OMEGA 40

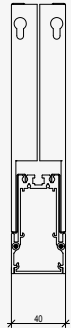

Adapted to standard baffle

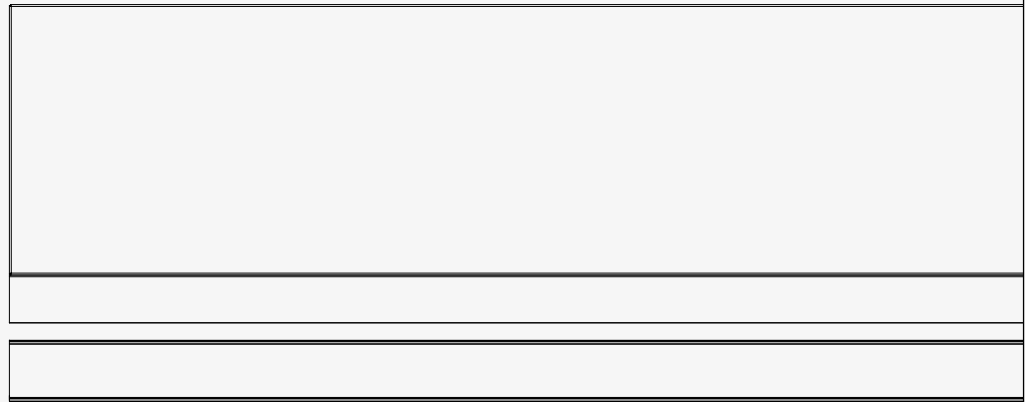

POLYLAM® + OMEGA 63

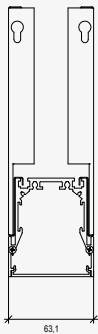

Adapted to standard baffle

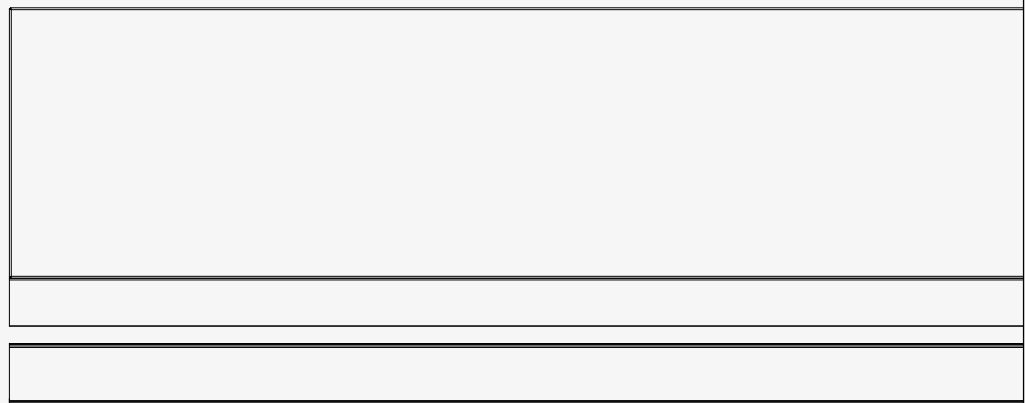

POLYLAM® + PUNTEO®-S

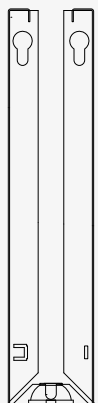

max. 360

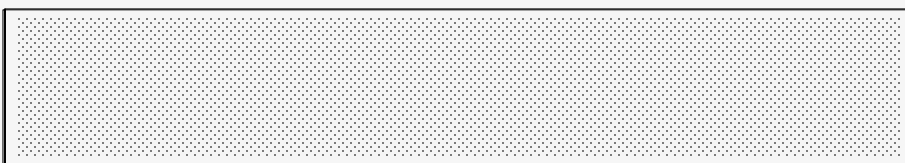

40-100



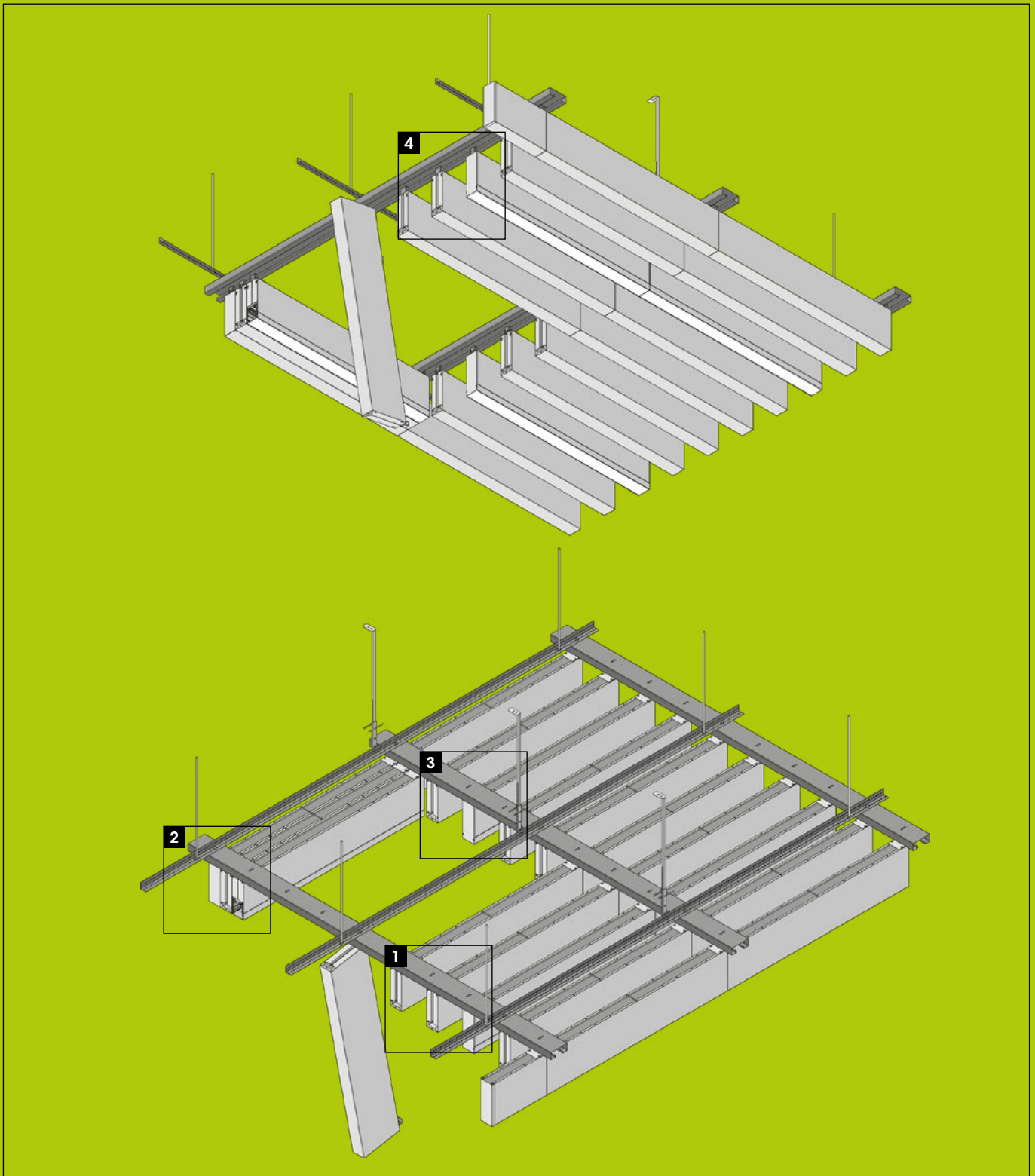

1

Endkappe / Endkappe mit F-Lippe
 End cover / End cover with 'F' lip
 Cache latéral / Embout de fermeture avec lèvres en F

2

Magnetverbindung
 Magnetic connection
 Connexion par aimant

3

Abklapphaken / Schiebehaken
 Fold-down hook / Sliding hook
 Crochet à rabattre / crochet à pousser

4

OMEGA 63
 Lichtkanal | Lighting channel | Canal lumineux linéaire

D POLYLAM®-KS ist die abklapp- und verschiebbare Variante des modernen Vertikallamellensystems. POLYLAM®-KS ist dadurch besonders für Bereiche mit häufigen Revisionierungen geeignet, weil der Deckenhohlraum an jeder Stelle einfach und werkzeuglos zugänglich ist.

POLYLAM® kann auch als rein verschiebbare Version geliefert werden [POLYLAM®-S].

ABMESSUNGEN

Das System besteht aus Lamellen mit einer Standardlamellenbreite von 40, 63 oder 100mm. Sonderbreiten von 30 bis 100mm sind möglich.

Lamelleneinzellängen können zwischen 300 und 2000mm gewählt werden.

Die Lamellenhöhe kann zwischen 100 und 360mm variiert werden.

Die Gesamtbauhöhe inklusive Warenträgerprofil und Rostwinkel ist die Lamellenhöhe zu züglich 89mm.

Das Modul ist frei wählbar. Der Mindestmodulabstand setzt sich aus der Lamellenbreite plus 20mm zusammen.

E POLYLAM®-KS is the hingeable and moveable version of the modern vertical baffle system. POLYLAM®-KS is therefore particularly useful for areas that must be removed on a regular basis, as the ceiling void is accessible at any place without difficulties and without needing tools.

POLYLAM® can also be provided as a pure moveable version [POLYLAM®-S].

DIMENSIONS

The system is made out of baffles with a standard baffle width of 40, 63 or 100mm. Special widths from 30 until 100mm are available.

Individual baffle lengths of between 300 and 2000mm can be selected.

The baffle height can be varied between 100 and 360mm.

The total build height, including rail channel carrier and L-shaped carrier, is equal to the baffle height plus 89mm.

There is a free choice of modules. The minimum module spacing is baffle width plus 20mm.

F POLYLAM® KS est la variante basculable et coulissante du système linéaire moderne à lames verticales. Cela fait de POLYLAM®-KS le plafond idéal pour les zones nécessitant devant être démontées régulièrement, car le vide de plafond est accessible facilement et sans outil.

POLYLAM® peut également être livré en version entièrement coulissante [POLYLAM®-S].

DIMENSIONS

Le système est doté de lames d'une largeur standard de 40, 63 ou 100mm. Il est également possible de le commander pour des largeurs de 30 à 100mm.

La longueur individuelle des lamelles peut varier entre 300 et 2000mm.

La taille des lamelles peut être variée entre 100 et 360mm.

Avec la hauteur totale de l'installation avec ses profilés de support et son porteur primaire L l'hauteur de lame s'élève à 89mm en plus.

Le choix du module n'est pas limité. La distance minimum entre les modules est basée sur la largeur de lame, plus 20mm.

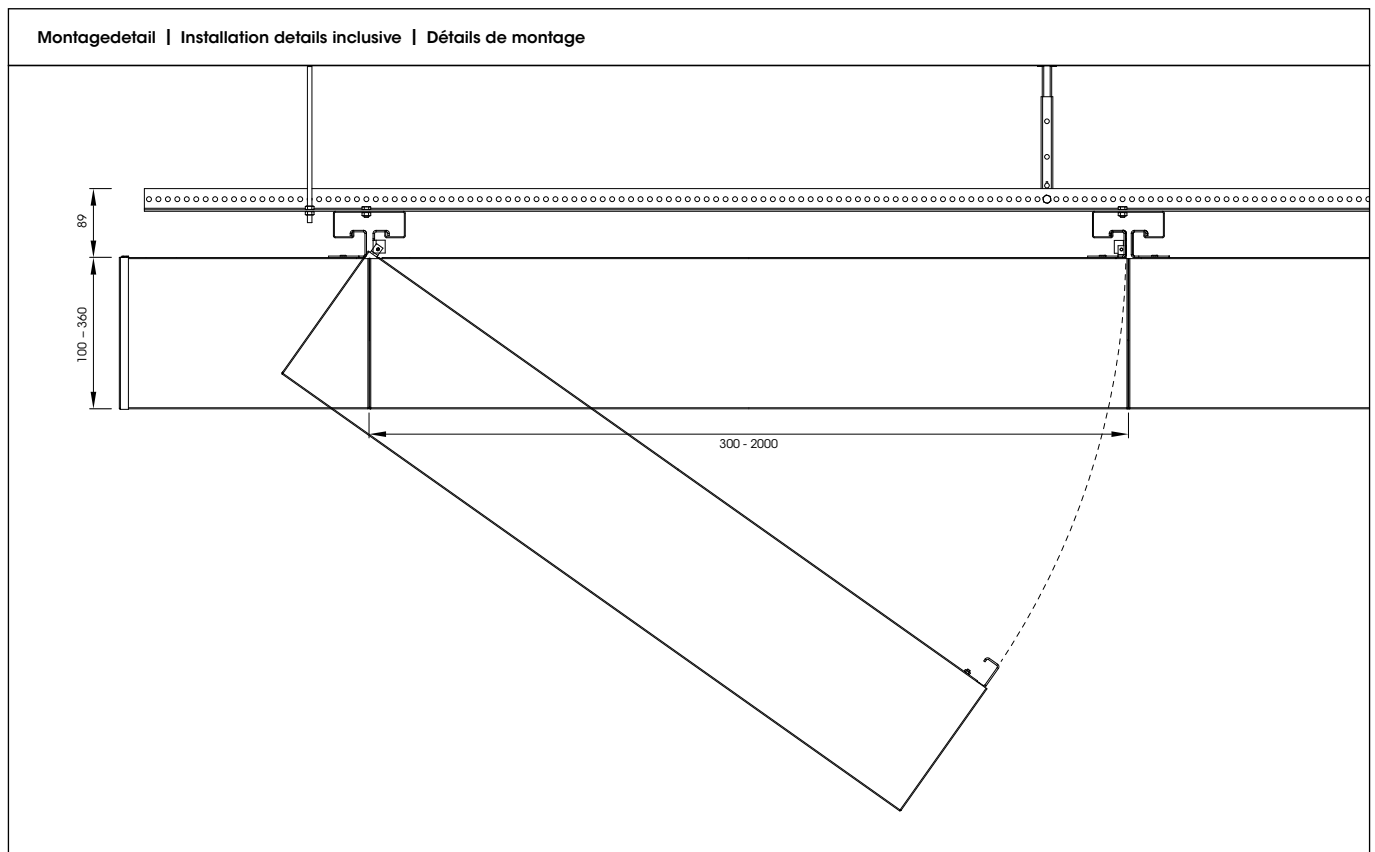

MONTAGE

Die Doppelhakenprofile werden quer zur Lamellenlängsachse am Lamellenende angeordnet und werden über einen Rostwinkel als Queraussteifung montiert.

Die Lamellen erhalten stirnseitig je einen Schiebehaken [Schiebe-Variante] bzw. einen Schiebehaken und einen Klapphaken [Klapp-Schiebe-Variante]. Die Lamellen können zu Revisionszwecken verschoben werden. Bei Einbauten wie Sprinklern, Leuchten etc. können die Lamellen abgeklappt und verschoben werden. Ein Stopper limitiert die Lasten. Die korrekte Positionierung auch nach Revisionierungen wird über einen Formschluss sichergestellt.

Die Flucht der Lamellen ist über ein stirnseitiges Zentrierelement sichergestellt. Die freien Enden der Lamelle können über einen Enddeckel als Stirnkappe geschlossen werden.

INSTALLATION

The double-hook sections are arranged at the end of each baffle, and at right angles to the longitudinal axis of each baffle and are attached by an L-shaped carrier that provides transverse reinforcement.

The baffles are all equipped on the front side with a sliding hook [moveable version] or with a sliding hook and a hinged hook [hinged-moveable version]. The baffles can be moved to permit major overhaul work. On installed units such as sprinklers, lamps etc., the baffles can be folded down and moved. A stopper limits the loads. Correct positioning even after major overhaul work is assured by a positive connection.

A centring unit on the face end of each baffle assures proper alignment. The free ends of the baffles can be sealed using an end cover or facing cap.

MONTAGE

Les profils en double-crochet sont installés transversalement à l'axe de lame et à son extrémité et sont ensuite montés au moyen d'une porteur primaire L comme renfort transversal.

Chaque lame est dotée sur la partie avant d'un crochet de coulissement [version coulissante] ou d'un crochet de coulissement et d'un autre permettant de la rabattre [version coulissante et rabattable]. Il est possible de déplacer les lamelles pour des fins de révision. Lors de l'installation de sprinklers, de luminaires etc. les lames peuvent être rabattues et déplacées. Un arrêt limite les charges. Le positionnement correct – même après des révisions – est assuré au moyen d'une liaison mécanique.

Sur le front, l'alignement des lames est garanti par un élément de centrage. Les extrémités libres de la lame peuvent être fermées au moyen d'une cache latérale.





D POLYLAM® dur-COOLTEC® ist die hochfunktionale Variante des modernen Vertikallamellensystems. Sie überzeugt durch ihre hohen Kühlleistungen gepaart mit den guten akustischen Eigenschaften. In Kombination mit dem linearen OMEGA 63 Lichtkanal oder mit den punktförmigen PUNTEO®-S LED Downlights können dabei ganz neue Akzente gesetzt werden.

E POLYLAM® dur-COOLTEC® is the high functional version of the modern vertical baffle system. It fascinates by its high level of cooling as well as by its good acoustic properties. Together with the linear OMEGA 63 lighting channel or with the point-like PUNTEO®-S LED downlights, it is possible to create completely new designs.

F POLYLAM® dur-COOLTEC® est la variante hautement fonctionnelle du système linéaire moderne à lames verticales. Elle séduit par ses importantes performances de refroidissement et par ses qualités acoustiques. En combinaison avec le canal lumineux linéaire OMEGA 63 ou avec les downlights à LED en forme de points PUNTEO®-S, il est possible de générer des touches entièrement nouvelles.

TECHNISCHE DETAILS

Material: Stahlblech verzinkt, Aluminium
Oberfläche: Pulverbeschichtung nach RAL, Sonderfarbtöne und Holzbedruckung möglich
Höhe: Standard 200 mm, alternative Höhen. 100 – 800 mm möglich
Breite: Standard 40, 63, 100 mm alternative Breiten bis 100 mm möglich
Perforation: Rv L6 andere Perforationen auf Wunsch
Schallabsorptionsgrad:
 α_w = abhängig von Höhe, Dicke und Abstand der POLYLAM®
Standard: 40 / 200, Modul 250 mm, einseitig aktiviert

TECHNICAL DETAILS

Material: galvanised sheet steel, aluminium
Surface: powder-coated after RAL, special colours and wood printing possible
Height: standard 200 mm, alternative heights. 100 – 800 mm possible
Width: standard 40, 63, 100 mm alternative widths up to 100 mm possible
Perforation: Rv L6 other perforations on request
Sound absorption factor:
 α_w = depending on height, thickness and distance of the POLYLAM®
Standard: 40 / 200, module 250 mm, activated one-side

DONNEES TECHNIQUES

Matériau: tôle d'acier galvanisé, aluminium
Surface: revêtement en poudre époxy similaire RAL, teintes spécifiques et imitation bois possibles
Hauteur: standard 200 mm, hauteurs alternatives: 100 – 800 mm possibles
Largeur: standard 40, 63, 100 mm largeurs alternatives jusqu'à 100 mm possibles
Perforation: Rv L6 autres perforations en option
Facteur d'absorption acoustique:
 α_w = en fonction de la hauteur, de l'épaisseur et de l'écartement des POLYLAM®
Norme: 40 / 200, module 250 mm, activé unilatéral

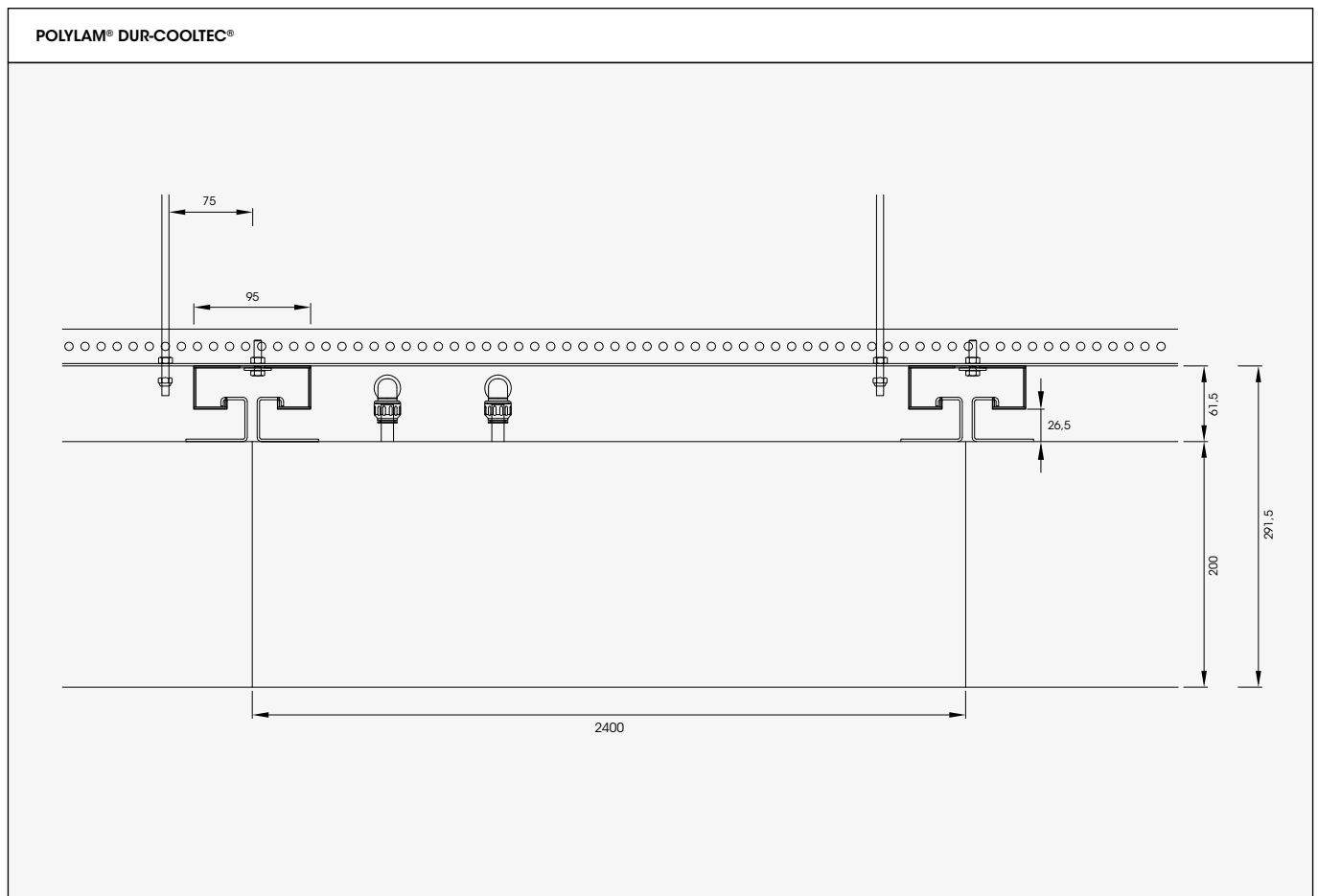

POLYLAM® dur-SONIC®

D Im tieffrequenten Bereich absorbiert der Tiefenabsorber POLYLAM® dur-SONIC® besonders gut. Er ist die ideale Ergänzung zur Vertikallamelle POLYLAM®, die im mittleren und hohen Frequenzbereich besonders wirksam ist.

Die Standardabmessung von POLYLAM® dur-SONIC® ist 600 x 245 mm [Breite x Höhe]. Sie kann variiert werden. Auch die Oberfläche des Tiefenabsorbers kann auf den Raum abgestimmt werden. POLYLAM® dur-SONIC® lässt sich in jedem beliebigen RAL-Farbtönen pulverbeschichten oder mit Motiven und Texturen Ihrer Wahl bedrucken. Darüberhinaus ist der Tiefenabsorber mit eloxierter Oberfläche erhältlich.

E The low-frequency absorber POLYLAM® dur-SONIC® shows particularly good absorption in the low-frequency range. It is the ideal addition to the POLYLAM® vertical baffle, which is particularly effective in the medium- and high-frequency ranges.

The standard dimensions of the POLYLAM® dur-SONIC® are 600 x 245 mm [width x height]. They can be varied. The surface of the low-frequency absorber can also be adapted to the room. POLYLAM® dur-SONIC® can be powder-coated in any RAL colour or can be printed with motifs and textures of your choice. In addition, the low-frequency absorber is available with anodized surface finish.

F Dans la zone des basses fréquences, l'absorbeur de basse fréquence POLYLAM® dur-SONIC® est particulièrement isolant. Il complète idéalement les lames verticales POLYLAM®, qui sont particulièrement efficaces dans la zones des hautes et moyennes fréquences.

Les dimensions standard du POLYLAM® dur-SONIC® sont de 600 x 245 mm [largeur x hauteur]. Elles peuvent varier. La surface de l'absorbeur de basse fréquence peut elle aussi être adaptée à la pièce. Le POLYLAM® dur-SONIC® peut être revêtu d'une poudre époxy dans la teinte RAL de votre choix ou être imprimé avec les motifs et textures que vous souhaitez. Par ailleurs, l'absorbeur de basse fréquence est également disponible avec une surface anodisée.

TECHNISCHE DETAILS

- Material:** Stahlblech verzinkt
- Oberfläche:** Pulverbeschichtung, Standardfarbtöne nach RAL, Sonderfarbtöne auf Wunsch, bedruckt mit individuellem Motiv
- Höhe:** Standard 245 mm, Sonderhöhen 100-300 mm passend zu POLYLAM® möglich
- Breite:** Standard 600 mm
- Gewicht:** 10 kg / lfm [Standardmaße]
- Perforation:** Rv L6, andere Perforationen auf Wunsch
- Schallabsorptionsgrad:** $\alpha_w = 1,00$ [L]

TECHNICAL DETAILS

- Material:** galvanized sheet steel
- Surface:** powder-coated, Standard colours after RAL, Special colours on request printed with individual motif
- Height:** standard 245 mm, Special heights 100-300 mm possibility to adapt to POLYLAM®
- Width:** standard 600 mm
- Weight:** 10 kg / linear meter [by default]
- Perforation:** Rv L6, other perforations on request
- Sound absorption coefficient:** $\alpha_w = 1,00$ [L]

DONNEES TECHNIQUES

- Matériau:** tôle d'acier galvanisé
- Surface:** revêtement en poudre époxy, Teintes RAL standard, Teintes spécifiques en option imprimée avec un motif personnalisé
- Hauteur:** standard 245 mm, hauteurs spécifiques: 100-300 mm Possibilité d'assortir au POLYLAM®
- Largeur:** standard 600 mm
- Poids:** 10 kg / mètre linéaire [standard]
- Perforation:** Rv L6, autres perforations en option
- Facteur d'absorption:** $\alpha_w = 1,00$ [L]

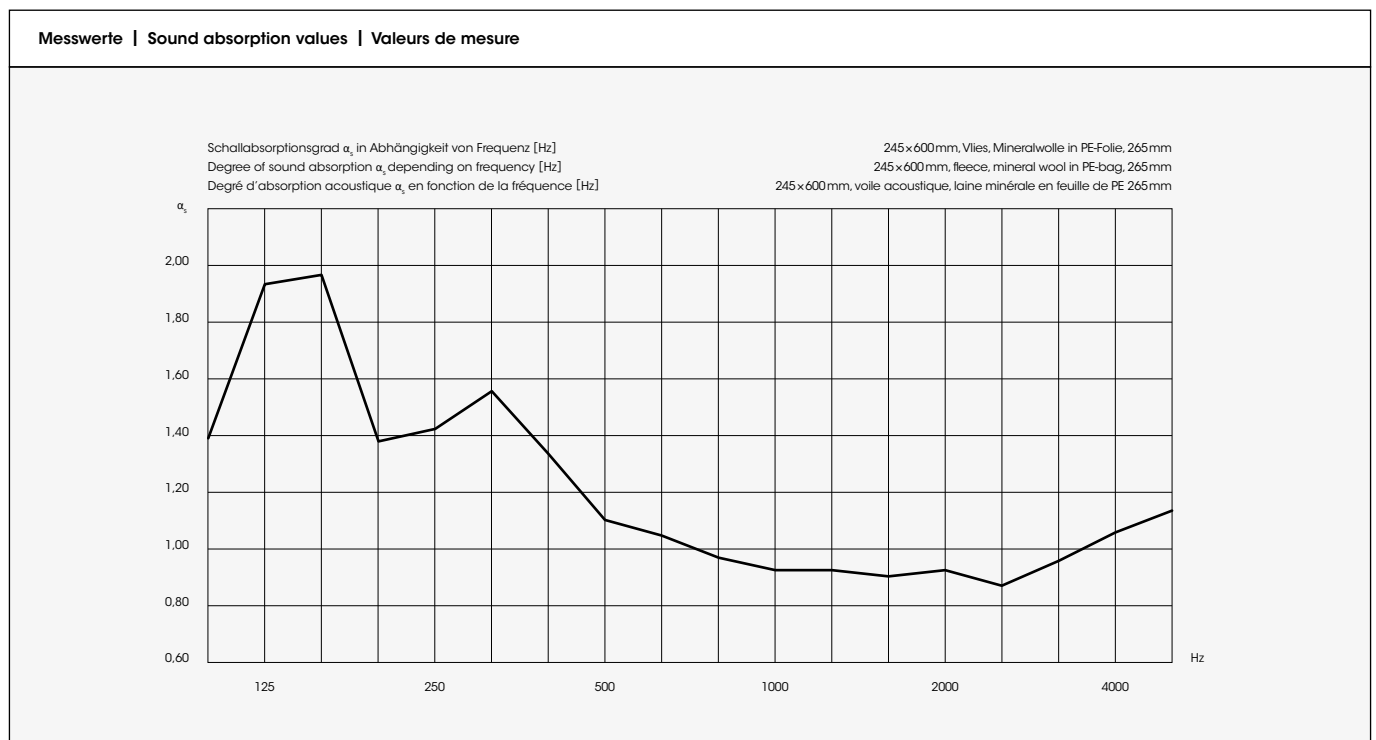







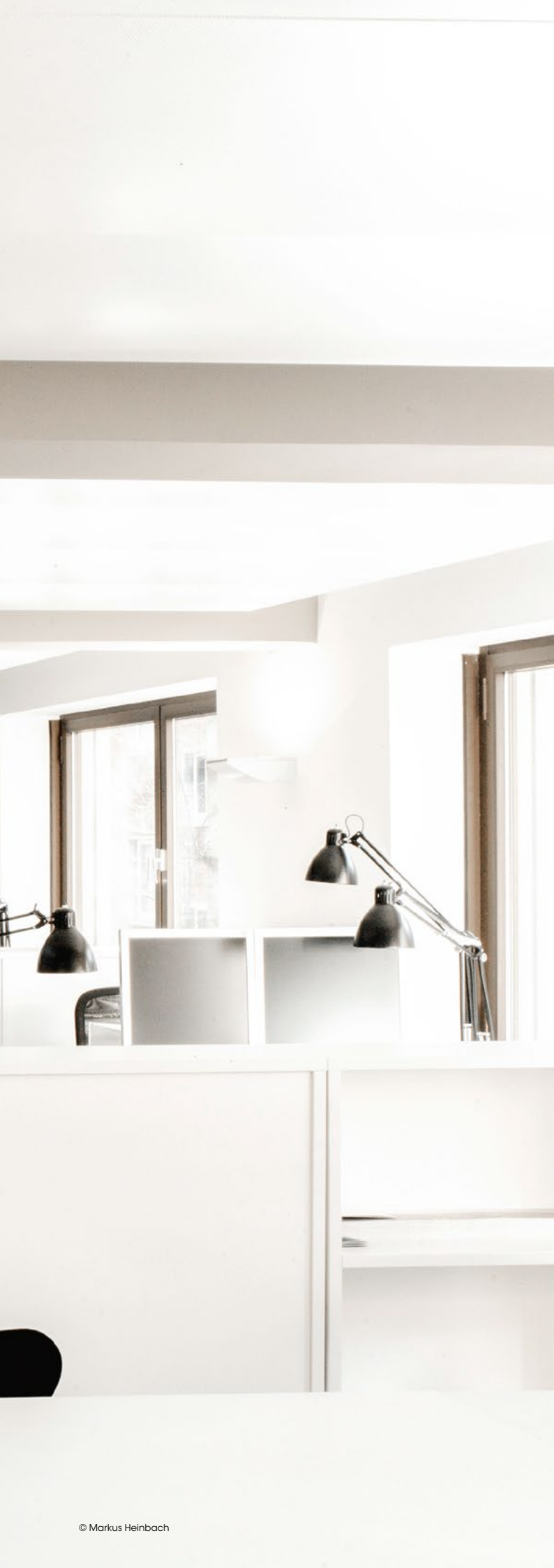

D dur-SONIC® Absorptionssysteme optimieren die Akustik in Kommunikationsräumen und in Bereichen mit hohem Schallpegel. Durch die freie Farbgestaltung können dur-SONIC® dabei entweder ganz dezent im Hintergrund wirken oder bewusst als Blickfang eingesetzt werden.

E dur-SONIC® absorption systems optimise the acoustic in communication rooms and in areas with high reverberation level. Thanks to the possibility to choose the colour freely, dur-SONIC® may be very discreet in the background or be used purposely as an eye-catcher.

F Les systèmes d'absorption dur-SONIC® optimisent l'acoustique dans les pièces servant aux communications et dans les zones au niveau sonore élevé. La liberté de choisir la teinte permet de faire de dur-SONIC® au choix un arrière-plan discret ou un véritable point de mire.

dur-SONIC® ART 76 >

AKUSTISCHES BILD
ACOUSTIC IMAGE
IMAGE ACOUSTIQUE

dur-SONIC® QUAD 78 >

TIEFEN-WANDABSORBER
LOW-FREQUENCY ABSORBER
ABSORBEUR DE BASSES FRÉQUENCES

dur-SONIC® TUBE 80 >

BREITBANDABSORBER
BROADBAND ABSORBER
ABSORBEUR À LARGE BANDE



D Mit dur-SONIC® ART führt durlum eine Akustiklösung ein, die Akustik visuell erlebbar macht. Verschiedene Ausführungen der bedruckbaren Wandelemente eignen sich besonders für den Einsatz in Großraumbüros, Fluren und anderen Kommunikationsräumen. Die Absorberelemente sind perforiert und mit Akustikvlies oder einem speziellen DUROBOND® Absorptionsmaterial hinterlegt.

Die Elemente sind in verschiedenen Größen und unterschiedlichen Formen erhältlich. dur-SONIC® ART überzeugt nicht nur in der Funktion – das akustische Bild lässt sich auch individuell gestalten. Motive und Fotos können nach Belieben gedruckt werden und ermöglichen die Gestaltung der Wandbilder akustisch wirksam passend zur Architektur.

dur-SONIC® ART vereint Funktion und Design optimal und verleiht jeder Situation das richtige Ambiente.

E With dur-SONIC® ART, durlum introduces an acoustic solution, which brings visual life to acoustics. Various designs of the printable wall elements are particularly suited for use in open office areas, corridors and other communication rooms. The absorber elements are perforated and backed with an acoustic fleece or a special DUROBOND® absorption material.

The elements are available in numerous sizes and different shapes. dur-SONIC® ART is not only convincing in terms of function – the acoustic image can also be designed individually. Motifs and photos can be printed as desired and allow designing acoustically effective wall images to match the architecture.

dur-SONIC® ART combines function and design perfectly and provides the right atmosphere for every situation.

F Avec dur-SONIC® ART, durlum insère une solution permettant d'expérimenter visuellement l'acoustique. Diverses versions des éléments de paroi imprimables sont particulièrement adaptées pour une utilisation dans les grands bureaux, les couloirs et les pièces servant aux communications. Les éléments d'absorption sont perforés et intègrent un voile acoustique ou un matériau DUROBOND® spécifique.

Les éléments sont disponibles dans diverses tailles et formes. dur-SONIC® ART ne séduit pas que par sa fonctionnalité – l'image acoustique peut elle aussi être conçue de manière individuelle. Il est possible d'imprimer des motifs et des photos selon ses goûts, ce qui permet d'avoir des parois à la fois insonorisées et harmonisées avec l'architecture.

dur-SONIC® ART allie design et fonctionnalité de façon optimale et confère à chaque situation la bonne atmosphère.

TECHNISCHE DETAILS

- Material:** Stahlblech verzinkt
- Oberfläche:** pulverbeschichtet, bedruckt mit individuellem Motiv
- Breite:** max. 1 200mm
- Länge:** max. 2 800mm
- Perforation:** RG-L08; RD-L30
- Dicke:** 20-40mm
- Gewicht:** ca. 8 kg/m²
- Schallabsorptionsgrad:**
 $\alpha_w = 0,75$ [bei Lochung L30, Dicke 40mm]

TECHNICAL DETAILS

- Material:** galvanised sheet steel
- Surface:** powdercoated, printed with individual motif
- Width:** max. 1 200mm
- Length:** max. 2 800mm
- Perforation:** RG-L08; RD-L30
- Thickness:** 20-40mm
- Weight:** ca. 8 kg/m²
- Degree of sound absorption:**
 $\alpha_w = 0,75$ [perforation L30, Thickness 40mm]

DONNEES TECHNIQUES

- Matériau:** tôle d'acier galvanisé
- Surface:** recouverte de poudre époxy, imprimée avec un motif personnalisé
- Largeur:** max. 1 200mm
- Longueur:** max. 2 800mm
- Perforation:** RG-L08; RD-L30
- Épaisseur:** 20-40mm
- Poids:** env. 8 kg/m²
- Facteur d'absorption acoustique:**
 $\alpha_w = 0,75$ [perforation L30, épaisseur 40mm]

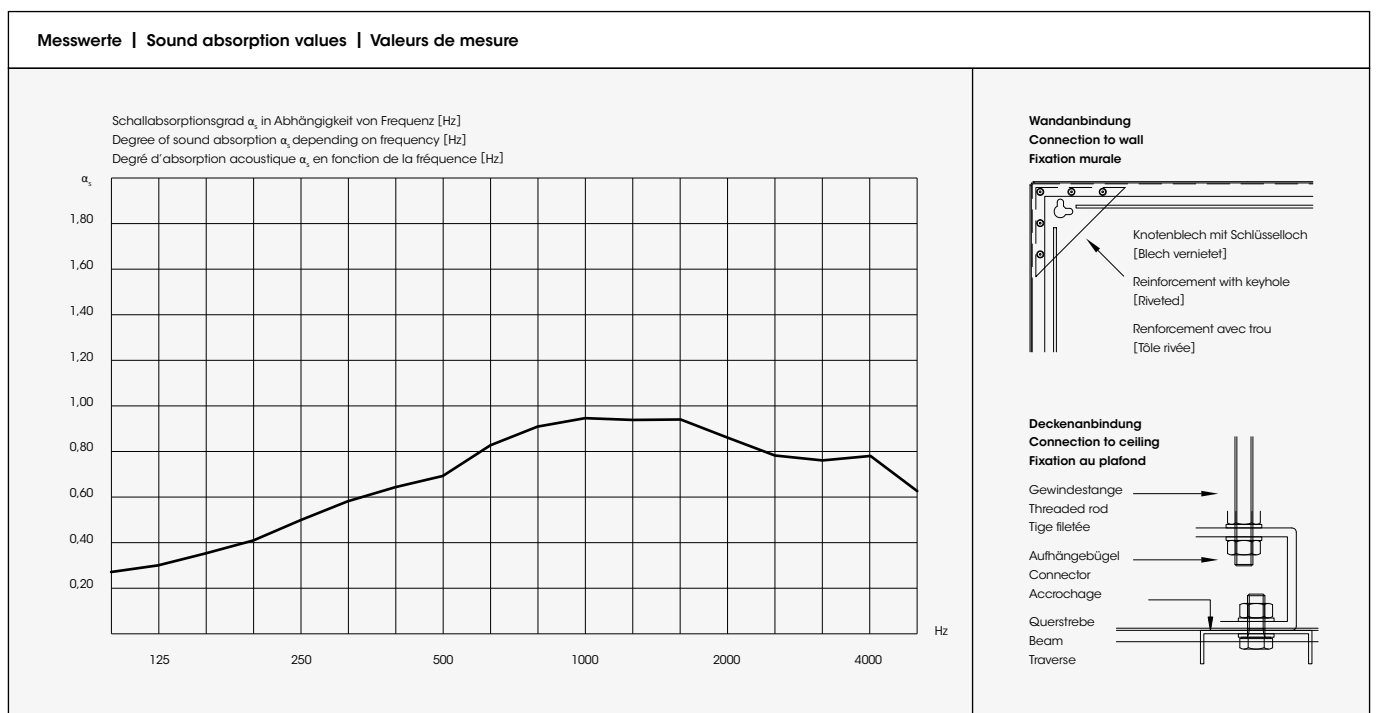

D Der Tiefenabsorber dur-SONIC® Quad absorbiert schwerpunktmäßig im tieffrequenten Bereich. Er ist eine gute Ergänzung zu vorhandenen Absorbentien wie Teppiche, Vorhänge und abgehängte Decken, die typischerweise im mittleren und hohen Frequenzbereich wirksam sind. dur-SONIC® QUAD lässt sich in jedem beliebigen RAL-Farbtönen pulverbeschichten und mit Motiven Ihrer Wahl bedrucken. Der Tiefenabsorber ist auch als Projektionswand einsetzbar.

dur-SONIC® QUAD kann auf zwei Arten montiert werden: direkt an der Wand und mit Abstand zur Wand. Die Installation mit Abstand zur Wand verbessert zusätzlich die Schallabsorption im höherfrequenten Bereich, was noch durch perforierte Seitenkanten verstärkt werden kann.

TECHNISCHE DETAILS

Material: Stahlblech verzinkt
Oberfläche: pulverbeschichtet, bedruckt
Standard Abmessungen:
800×800 mm, 1 200×1 100 mm,
1 800×800 mm; Dicke: 120 mm
Sonder Abmessungen:
Max. Höhe: 2800, Max. Breite: 1 100 mm
Tiefe: 100 mm, mit Hohlraum 120 mm
Perforation Seitenflanken: Qg L17,
Schallabsorptionsgrad: $\alpha_w = 0,45$ [LM]
Gewicht: ca. 25 kg/m²

E The low-frequency absorber dur-SONIC® QUAD by durlum optimizes the acoustic characteristics in particular in lower frequencies. It is an ideal supplement for existing absorbers such as carpets, curtains and suspended ceilings that are typically working in the medium and high frequency ranges. dur-SONIC® QUAD can be powder-coated in any RAL colour, and printed with custom motifs. The low-frequency absorber can also be used as projection screen.

dur-SONIC® QUAD can be mounted in two different ways: directly to the wall and at a certain distance from the wall. The installation at a certain distance from the wall additionally enhances the noise absorption in higher frequencies, which can be increased even more by perforated lateral edges.

TECHNICAL DETAILS

Material: galvanized sheet steel
Surface: powder-coated, printed
Standard sizes:
800×800 mm, 1 200×1 100 mm,
1 800×800 mm; thickness: 120 mm
Special measures:
Max. height: 2800, max. width: 1 100 mm
Depth: 100 mm, with ceiling void 120 mm
Perforation sides: Qg L17,
Sound absorption factor: $\alpha_w = 0,45$ [LM]
Weight: approx. 25 kg/m²

F L'absorbeur de basse fréquence dur-SONIC® Quad absorbe essentiellement les basses fréquences. Il vient compléter idéalement les autres absorbeurs déjà présents tels que les tapis, les rideaux et les faux plafonds qui fonctionnent particulièrement bien dans la zone des hautes et moyennes fréquences. dur-SONIC® QUAD peut être recouvert de poudre époxy dans n'importe quelle teinte RAL et imprimé avec les motifs de votre choix. L'absorbeur de basse fréquence est également utilisable comme paroi de projection.

Le dur-SONIC® QUAD peut être monté au choix directement sur le mur ou avec une certaine distance au mur. Une installation à une certaine distance du mur améliore encore l'absorption acoustique dans les zones de fréquence plus élevées, ce qui peut être encore renforcé par des arêtes latérales perforées.

DONNEES TECHNIQUES

Matériau: tôle d'acier galvanisé
Surface: poudre époxy, imprimée
Dimensions standard:
800×800 mm, 1 200×1 100 mm,
1 800×800 mm; épaisseur: 120 mm
Dimensions spécifiques:
Hauteur max.: 2800, largeur max.: 1 100 mm
Profondeur: 100 mm, avec espace: 120 mm
Perforation des parois latérales: Qg L17,
Facteur d'absorption acoustique: $\alpha_w = 0,45$
Poids: env. 25 kg/m²

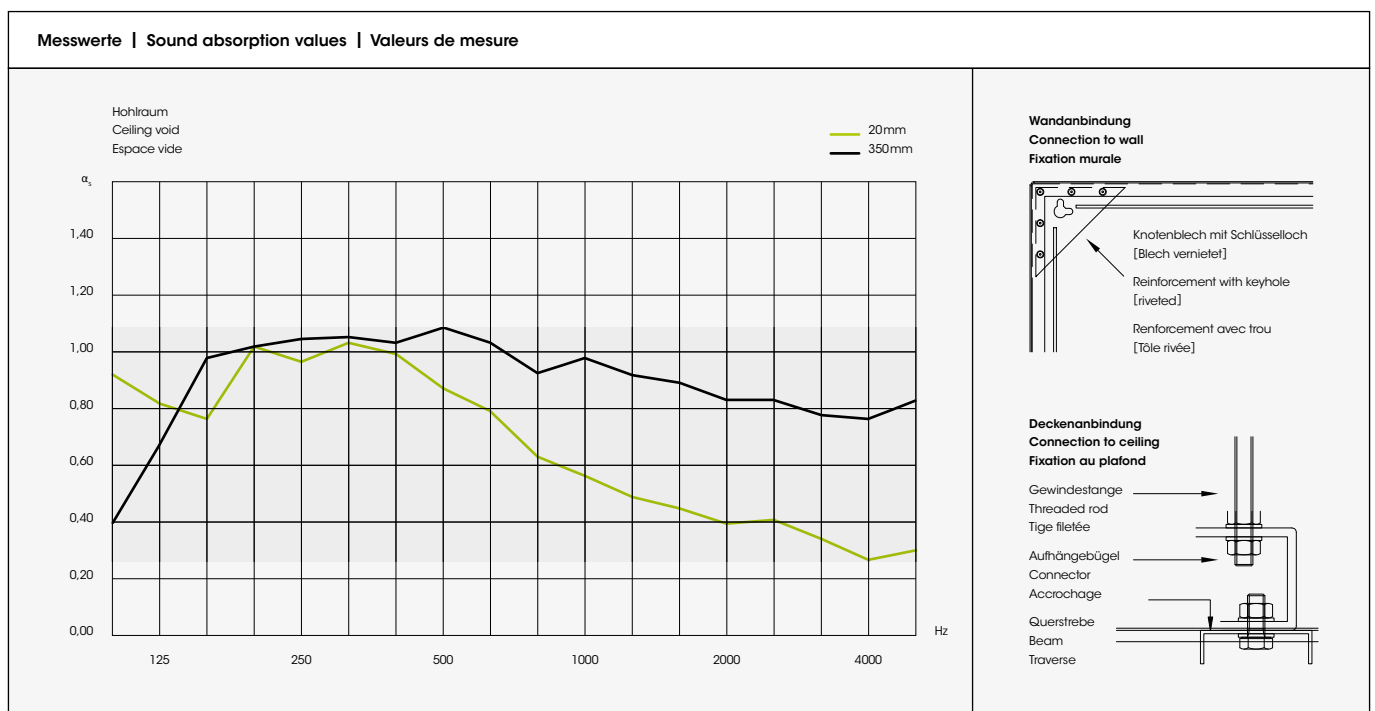



dur-SONIC® TUBE



D dur-SONIC® TUBE ist ein Breitbandabsorber, der zur Verbesserung der Akustik in Räumen mit offenen Deckensystemen eingesetzt wird. Idealerweise wird er verborgen im Deckenhohlraum über der offenen, abgehängten Decke angebracht. Durch seine kompakte Form und seiner wahlweisen schwarzen Oberfläche entfaltet der dur-SONIC® TUBE dabei nahezu unsichtbar seine Wirkung.

dur-SONIC® TUBE als Breitbandabsorber verbessert die Raumakustik in allen Frequenzbereichen durch Verringerung der Nachhallzeiten und erreicht je nach Belegungsdichte NRC-Werte von bis zu 0,95 [Noise Reduction Coefficient].

Die Abmessungen von dur-SONIC® TUBE hängen von den akustischen Anforderungen und der Raumgeometrie ab und werden individuell angepasst. Als Standard wird der Absorber mit Ø 200mm und in Längen von 400, 600 und 800mm ausgeführt.

E dur-SONIC® TUBE is a broadband absorber that is used to improve the acoustics in rooms with open ceilings. Ideally, it is hidden in the ceiling void and fixed over the opened, suspended ceiling. With its compact shape and its optional black surface dur-SONIC® TUBE develops its effect almost invisibly.

As a broadband absorber dur-SONIC® TUBE reduces the reverberation time and, depending on the installation density NRC-values of up to 0.95 [Noise Reduction Coefficient] can be achieved.

The dimensions of dur-SONIC® TUBE depend on the acoustic requirements and the room geometry and are adapted to individual needs. As standard the absorber is executed with Ø 200mm and in lengths of 400, 600 and 800mm.

F dur-SONIC® TUBE est un absorbeur fonctionnant sur une large gamme de fréquences et destiné à améliorer l'acoustique dans les pièces dotées de systèmes de plafonds ouverts. Dans l'idéal, il est caché dans le vide de plafond situé au-dessus du faux plafond ouvert. De par sa forme compacte et sa surface disponible en noir, le dur-SONIC® TUBE agit de façon pratiquement invisible.

Le dur-SONIC® TUBE est l'absorbeur de large gamme de fréquences en diminuant le temps de réverbération, atteignant un coefficient NRC [Noise Reduction Coefficient = coefficient de réduction du bruit] pouvant aller jusqu'à 0,95 en fonction de son épaisseur.

Les dimensions de dur-SONIC® TUBE dépendent des exigences acoustiques et de la géométrie de la pièce et sont adaptées au cas par cas. Les dimensions standard de l'absorbeur sont de Ø 200mm pour une longueur de 400, 600 ou 800mm.

TECHNISCHE DETAILS

Material: Stahlblech verzinkt
Oberfläche: pulverbeschichtet, ähnl. RAL 9011, Sonderfarbe möglich
Standarddurchmesser: 200mm
Standardlängen: 400, 600 und 800mm
Schallabsorptionsgrad:
 $\alpha_w = 0,80$ bei Belegungsdichte 1,67 lfm/m²
Gewicht: ca. 4,5kg/lfm

TECHNICAL DETAILS

Material: galvanized sheet steel
Surface: powder-coated, similar to RAL 9011, special colour possible
Standard diameter: 200mm
Standard lengths: 400, 600 and 800mm
Sound absorption factor:
 $\alpha_w = 0,80$ for an occupation density of 1.67 linear meters/m²
Weight: approximately 4.5kg/linear meters

DONNEES TECHNIQUES

Matériau: tôle d'acier galvanisé
Surface: recouverte de poudre époxy, similaire RAL 9011, teinte spécifique possible
Diamètre standard: 200mm
Longueurs standard: 400, 600 et 800mm
Facteur d'absorption acoustique:
 $\alpha_w = 0,80$ pour une épaisseur de 1,67 mètre linéaire/m²
Poids: env. 4,5kg/mètre linéaire

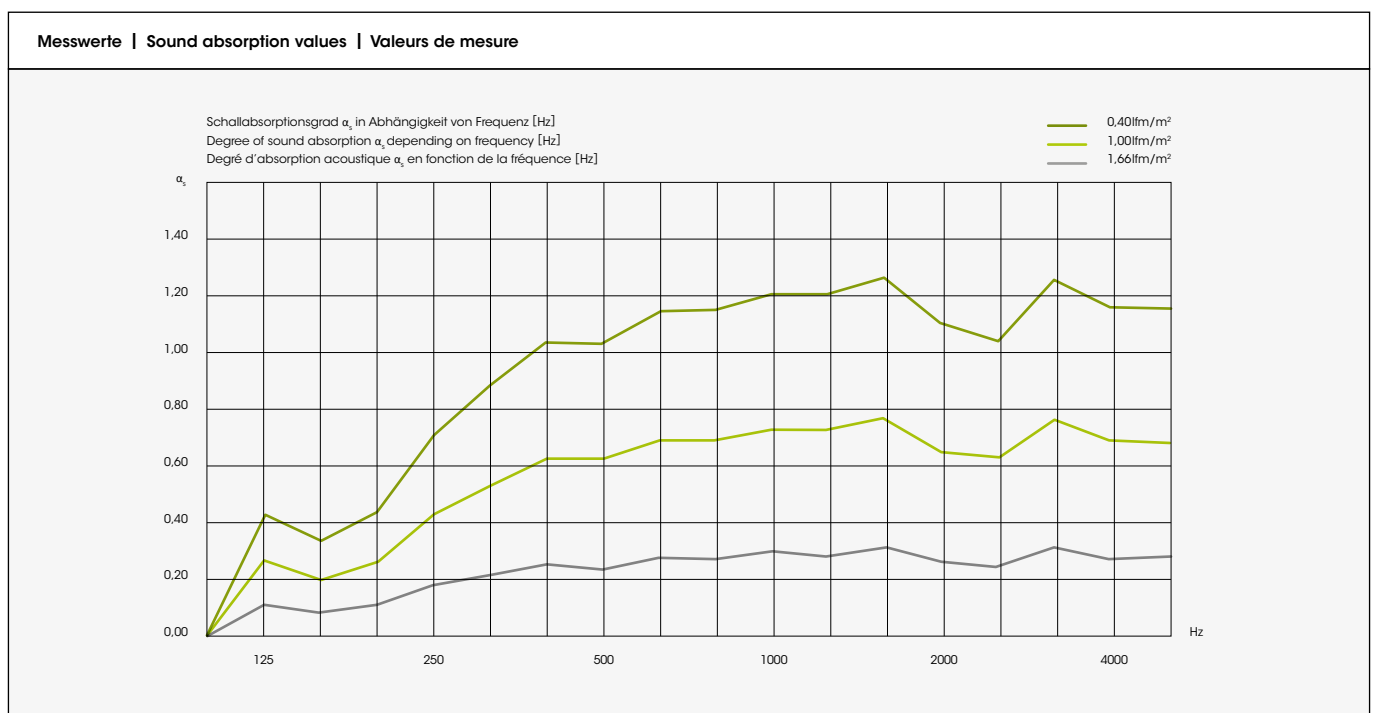





D Die dur-GRAPHICS Bedruckungstechnologie von durlum schafft kreative Möglichkeiten, Metalldecken und Flächenleuchten ganz individuell zu gestalten. Ob Texturen, Motive oder Beschriftungen – dur-GRAPHICS setzen architektonische Akzente.

E The dur-GRAPHICS printing technology by durlum gives creative possibilities to customize the metal ceilings and area lightings entirely individually. Textures, motives or inscriptions – dur-GRAPHICS create architectural accents.

F La technologie d'impression dur-GRAPHICS de durlum offre des possibilités créatives pour personnaliser les plafonds en métal et les surfaces lumineuses. Textures, motifs ou inscriptions – dur-GRAPHICS crée des touches architectoniques.

dur-GRAPHICS

84 >

BEDRUCKTE OBERFLÄCHEN
IMPRINTED SURFACES
SURFACES IMPRIMÉES



D dur-GRAPHICS eröffnet Gestaltungsfreiheiten für Metalldecken und Flächenleuchten, wie sie bisher so nicht möglich waren. So können verschiedene Texturen, Muster, Bilder oder Schriften aufgebracht werden, die der Decke einen ganz individuellen Charakter verleihen.

Optimale Druckergebnisse erzielen wir mit den bestmöglichen Vorlagen. Bei individuellen Motiven oder Texturen sollten Sie darauf achten, dass Decken in der Regel aus einem bestimmten Abstand betrachtet werden. Ist z. B. eine Textur zu fein, kann sie bei einem gewissen Abstand optisch nicht genügend aufgelöst werden und erscheint als farbige Fläche. Deshalb können Motive und Texturen auch unruhig sein, um den gewünschten Charakter der Decken zu fördern.

ABMESSUNGEN

Maximale Druckfläche: 3 000 x 1 500 mm
Maximale Materialhöhe: 95 mm

BEDRUCKBARES MATERIAL

Metall, Glas, Kunststoff und
Leuchtenabdeckung DUROSATIN®

DRUCKQUALITÄT

Druckfarben
CMYK + Weiß [optional]

Fine Art: 600 x 900 dpi
Auflösung geeignet für geringe Druckauflagen in Fotoqualität mit höchster Detailgenauigkeit und feinsten Farbabstufungen.

Production: 400 x 400 dpi
Auflösung geeignet für hohe Druckauflagen mit vollflächigen Motiven mit mittlerer bis hoher Detailtreue.

DRUCKDATEN

Vektorgrafiken
Verlustfrei skalierbare Grafiken, geeignet für grafische Motive wie Logos etc.
Dateiformate: pdf, ai, eps, dwg, svg

Pixelgrafiken
Mit Qualitätsverlust skalierbare Bilder, geeignet für fotorealistische Motive. Optimale Auflösung: Endformat mit 300 dpi
Dateiformate: psd, tiff, jpg

E dur-GRAPHICS gives you unprecedented individual design freedom for metal ceilings and area lightings. Thus, different textures, patterns, images or inscriptions can be printed to create an individual character for your ceiling.

We use optimal templates to get the best possible printing results. For individual motives or textures, please pay attention that ceilings as a matter of fact are observed from a certain distance. Therefore, if e.g. a texture is too fine, it cannot be distinguished enough from a certain distance and appears as a unique coloured surface. That is why motives and textures can also be irregular to give the ceiling the wished character.

DIMENSIONS

Maximum print area: 3 000 x 1 500 mm
Maximum material thickness: 95 mm

PRINTABLE MATERIAL

Metal, glass, plastic and
Luminaire cover DUROSATIN®

PRINT QUALITY

Printing ink
CMYK + white [optional]

Fine Art: 600 x 900 dpi
Good resolution for small print runs to photographic standards to the highest levels of detail and with extremely subtle colour graduations.

Production: 400 x 400 dpi
Good resolution for high print runs with full-surface motives and middle to high level of detail.

PRINTING DATA

Vector graphics
Loss-free scalable graphics, ideal for graphic motives like logos, etc.
Data formats: pdf, ai, eps, dwg, svg

Pixel graphics
Images scalable with loss of quality, ideal for photorealistic motives. Optimal resolution: end format with 300 dpi
Data formats: psd, tiff, jpg

F dur-GRAPHICS permet des libertés de conception des plafonds en métal et surfaces lumineuses qui n'étaient pas encore possibles jusqu'à maintenant. On peut imprimer divers textures, motifs, images ou inscriptions qui donnent un caractère unique au plafond.

Notre but: des résultats d'impression idéaux à partir des meilleurs modèles possibles. Pour les motifs et textures personnalisés, il faut prendre en compte le fait que les plafonds sont généralement observés à une certaine distance. Ainsi, si une texture est trop fine, l'œil ne peut plus la distinguer à partir d'une certaine distance et elle apparaît comme une surface unie. C'est pourquoi les motifs et textures peuvent être aussi irréguliers pour favoriser le caractère souhaité pour le plafond.

DIMENSIONS

Surface imprimée maxi.: 3 000 x 1 500 mm
Épaisseur de matériau maxi.: 95 mm

MATÉRIAU IMPRIMABLE

Métal, verre, matière plastique et
Diffuseur de lampe en DUROSATIN®

QUALITÉ D'IMPRESSION

Couleurs d'impression
CMYK + blanc [en option]

Beaux-arts: 600 x 900 dpi
La résolution convient pour l'impression de petites quantités en qualité photo avec une précision maximale dans les détails et des dégradés de couleur très fins

Production: 400 x 400 dpi
La résolution convient pour l'impression en grande quantité de motifs sur toute la surface avec une précision moyenne à haute dans les détails

DONNÉES À IMPRIMER

Graphiques vecteurs
Graphiques modulables sans perte, adaptés aux motifs graphiques comme les logos etc.
Formats de fichiers: pdf, ai, eps, dwg, svg

Graphiques pixels
Images modulables avec perte de qualité, adaptées aux motifs photoréalistes. Résolution optimale: format final 300 dpi
Formats de fichiers: psd, tiff, jpeg



PIXEL

Fotorealistische Abbildungen
 Photorealistic pictures
 Représentations photoréalistes

INDIVIDUELLE MOTIVE

Ob realistisch, dekorativ oder funktional – Motive für eine Metaldecke oder Lichtfläche gibt es unzählige. Wie wäre zum Beispiel ein Fresko oder ein Orientierungssystem?

Unsere Drucke eignen sich für den Innenbereich und können auf Wunsch mit einem Schutzlack versehen werden. Schaffen Sie ein Unikat, einen besonderen, einzigartigen Raum!

DUROPLAN DEKORE

Mit einer durlum Textur-Bedruckung haben Sie die Möglichkeit, ein besonderes Ambiente im Raum zu schaffen. Unsere Textur-Bibliothek beinhaltet Abbildungen von oft verwendeten Materialien wie Holz oder Beton. Gerne drucken wir auch Ihre Wunschtextur.



VECTOR

Dekorative Grafiken und Muster
 Decorative graphics and patterns
 Graphiques et motifs décoratifs

CUSTOM DESIGN

Realistic, decorative or functional – there are numerous motives for a metal ceiling or a lighting area. What would you say for example to a fresco or an orientation system?

Our prints are adapted to the indoor zone and may be covered on request with a protecting lacquer. Create a unique piece, create a special room like no other!

DUROPLAN DESIGNS

With a durlum texture printing, you can create a special atmosphere in the room. Our textures library comprises pictures of often used materials like wood or concrete. Of course, if you want a special texture, we can print it as well.



VECTOR

Leitsysteme und Beschriftungen
 Control systems and labelling
 Systèmes informatisés et inscriptions

DESIGN INDIVIDUEL

Qu'ils soient réalistes, décoratifs ou fonctionnels, il existe une multitude de motifs pour réaliser un plafond en métal ou une surface lumineuse. Que pensez-vous par exemple d'une fresque ou d'un système d'orientation?

Nos impressions sont parfaitement adaptées pour l'intérieur et peuvent en option être recouvertes d'une couche de laque protectrice. Créez une pièce unique et particulière!

DESIGNS DUROPLAN

Avec une impression de texture durlum, vous pouvez créer une ambiance particulière à l'intérieur de la pièce. Notre bibliothèque de textures comprend des représentations des matériaux les plus souvent utilisés tels que le bois ou le béton. Nous nous ferons une joie d'imprimer la texture de votre choix.



Eiche gekalkt, Whitewashed oak, Chêne chaulé

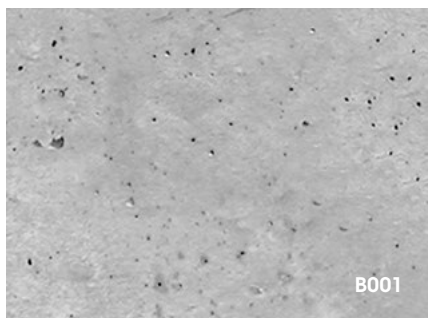

B001



W160



W210



R001



W170



W220



W150

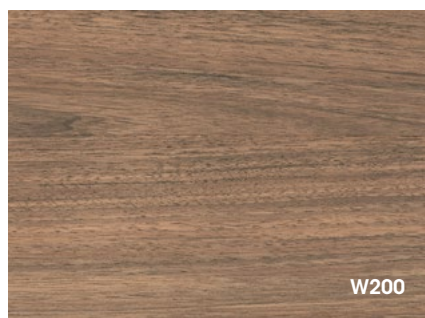

W200



W230

B001 Beton, Concrete, Béton
 R001 Rost, Rust, Rouille
 W150 Buche, Beech, Hêtre

W160 Teak, Teak, Teck
 W170 Eiche, Oak, Chêne
 W200 Walnuss, Walnut, Noyer

W210 Kirsche, Cherry, Cerise
 W220 Fichte, Spruce, Epicéa
 W230 Eiche grau, Grey oak, Chêne gris

Alle Maße in mm. Maß- und Konstruktionsänderungen bleiben vorbehalten.

Irrtümer vorbehalten. Alle Rechte vorbehalten.

Änderungen der in diesem Dokument enthaltenen Informationen bleiben vorbehalten. durlum GmbH lehnt hiermit jegliche Gewährleistung in Bezug auf diese Informationen ab.

durlum GmbH kann weder für unmittelbare, mittelbare, zufällig entstandene, Folge- oder sonstige Schäden, die angeblich mit der Bereitstellung oder Verwendung dieser Informationen in Zusammenhang stehen, haftbar gemacht werden.

Keine Teile dieses Dokuments dürfen ohne vorherige schriftliche Einwilligung seitens der durlum GmbH fotokopiert, reproduziert oder in andere Sprachen übersetzt werden.

© durlum GmbH, Schopfheim 2019

All measurements in mm. We reserve the right to make alternations in dimensions or design.

Errors excepted. All rights reserved.

The information contained in this document is subject to change without notice. durlum GmbH makes no warranty of any kind with respect to this information.

durlum GmbH shall not be liable for any direct, indirect, incidental, consequential, or other damage alleged in connection with the furnishing or use of this information.

No part of this document may be photocopied, reproduced, or translated to another language without the prior written consent of durlum GmbH.

© durlum GmbH, Schopfheim 2019

Toutes les dimensions sont données en mm. Sous réserve de changements des dimensions ou de la construction.

Sauf erreurs. Tous droits réservés.

Les informations présentées dans ce document sont susceptibles d'être modifiées sans préavis. durlum-GmbH ne fournit aucune garantie de quelque nature que ce soit quant à ces informations.

durlum GmbH ne pourra en aucun cas être tenu responsable des dommages directs ou indirects, fortuits ou consécutifs, ou autres, quels qu'ils soient, présumés liés à la mise à disposition ou à l'utilisation de ces informations.

Toute photocopie, reproduction ou traduction dans une autre langue de ce document, même partielle, est interdite sans l'autorisation écrite préalable de durlum GmbH.

© durlum GmbH, Schopfheim 2019

